

Vivo 45, User's



GERMAN

# Breas Vivo 45 Anwenderhandbuch

007134 M-6 de-DE

Vivo 45 Anwenderhandbuch



Breas Medical AB, Företagsvägen 1, SE-435 33 Mölnlycke, Sweden  
Phone +46 31 86 88 00 Order +46 31 86 88 20 Technical Support +46 31 86 88 60  
Fax +46 31 86 88 10 www.breas.com, Date: 2022-12-09 | 20649

CE 2797 UK CA 0086





# Inhaltsverzeichnis

1	Einleitung .....	9
1.1	Was ist das Vivo 45? .....	9
1.2	Bestimmungsgemäßer Gebrauch .....	11
1.3	Kontraindikationen .....	11
1.4	Vorgesehene Anwendungsumgebung .....	12
1.5	Anwenderkreis .....	12
1.5.1	Atemtherapiespezialisten .....	12
1.5.2	Laien-Anwender .....	12
1.5.3	Servicepersonal .....	13
1.6	Zu dieser Gebrauchsanweisung .....	13
1.6.1	Zielgruppe .....	13
1.6.2	In dieser Gebrauchsanweisung verwendete Symbole .....	14
1.7	Herstellerangaben .....	15
2	Sicherheitshinweise .....	16
2.1	Allgemeine Vorsichtsmaßnahmen .....	16
2.2	Elektrische Sicherheit .....	19
2.3	Umgebungsbedingungen .....	20
2.4	Verwendung des Patientenschlauchsystems .....	21
2.5	Verwendung von Filtern .....	23
2.6	Luftbefeuchtung .....	23
2.7	Reinigung und Wartung .....	25
2.8	Verwendung von Sauerstoff .....	25
3	Produktbeschreibung .....	28
3.1	Hauptkomponenten .....	28
3.2	Vorderansicht .....	30
3.3	Seitenansichten .....	31
3.3.1	Abnehmen und Wiedereinsetzen der Seitenteile .....	33
3.4	Typenschild .....	35
3.4.1	Weitere Symbole .....	36
4	Vorbereitung des Vivo 45 .....	38
4.1	Kontrolle des Vivo 45 vor der Inbetriebnahme .....	38
4.2	Aufstellen des Vivo 45 .....	38
4.3	Anschluss des Vivo 45 an das Netz .....	40
4.4	Anschluss des Patientenschlauchsystems .....	41
4.5	Überprüfung des Vivo 45 vor der Inbetriebnahme .....	42
4.6	Patienteneinstellungen des Vivo 45 anpassen .....	43
4.7	Durchführen des Inbetriebnahmetests .....	43
4.7.1	Aktionen bei Fehlschlägen des Inbetriebnahmetests .....	44
5	Bedienung des Vivo 45 .....	46
5.1	Ein- und Ausschalten des Vivo 45 .....	46

5.2	Arbeiten mit dem Menü .....	48
5.2.1	Navigation mit den Tasten .....	48
5.2.2	Menüsymbole .....	50
5.2.3	Menü-Übersicht .....	52
5.2.4	Überblick Display .....	53
5.2.5	Das Hauptdisplay im Heimmodus .....	54
5.2.6	Bereich „Setup“ im Heimmodus .....	55
5.2.7	Der Bereich „Alarm“ .....	56
5.2.8	Der Bereich „Monitor“ .....	57
5.2.9	Bereich „Extras“ .....	57
5.3	Überwachte Werte des Vivo 45 .....	58
5.3.1	Ppeak .....	59
5.3.2	PEEP .....	59
5.3.3	Pmean .....	59
5.3.4	Leckage .....	59
5.3.5	MVe .....	60
5.3.6	MVi .....	60
5.3.7	Vte .....	60
5.3.8	Vti .....	60
5.3.9	FiO <sub>2</sub> .....	60
5.3.10	% in TgV .....	60
5.3.11	Akt. Frequ. ....	60
5.3.12	Spont. Fr. ....	60
5.3.13	% Spont. ....	60
5.3.14	SpO <sub>2</sub> (Sauerstoffsättigung) .....	61
5.3.15	Puls .....	61
5.3.16	I/E .....	61
5.3.17	Insp.- Zeit .....	61
5.3.18	Anstieg .....	61
5.3.19	EtCO <sub>2</sub> .....	61
5.3.20	InspCO <sub>2</sub> .....	61
5.3.21	PtcCO <sub>2</sub> .....	61
5.4	Modi des Vivo 45 .....	62
5.4.1	Standby- und Betriebsmodus .....	62
5.4.2	Gerätemodus .....	62
5.4.3	Patientenmodus .....	62
5.4.4	Beatmungs- und Atemmodi .....	62
5.5	Funktionen und Parameter des Vivo 45 LS Vivo 45 .....	65
5.5.1	Parameter-Verfügbarkeit in den einzelnen Modi .....	65
5.5.2	Insp.- Druck .....	67
5.5.3	PEEP .....	67

5.5.4	Atemfrequenz .....	67
5.5.5	Backup-Frequenz .....	67
5.5.6	Insp.- Zeit (Inspirationszeit).....	68
5.5.7	Backup-Insp. Zeit (Backup Inspiratory Time).....	68
5.5.8	Anstieg .....	68
5.5.9	Insp.- Trigger (Inspirationstrigger).....	68
5.5.10	Exp. Trigger (Expirationstrigger) .....	69
5.5.11	Max. Insp. Zeit (Maximale Inspirationszeit).....	69
5.5.12	Min. Insp. Zeit (Minimum Inspiratory Time).....	69
5.5.13	Zielvolumen (TgV).....	69
5.5.14	CPAP.....	70
5.5.15	Rampenzeit .....	70
5.5.16	Startdruck .....	71
5.5.17	Immer mit Rampe starten .....	71
5.5.18	„Befeuchter“ .....	71
5.5.19	Befeuchtereinstellung .....	71
5.5.20	Temp. Schlauchheizung .....	71
5.5.21	„Circuit Heating“ (Schlauchheizung) .....	71
5.6	Verwenden von Batterien .....	72
5.6.1	Spannungsquellenpriorität.....	72
5.6.2	Stromumschaltungstests .....	72
5.6.3	Laden der Akkus .....	73
5.6.4	Akku-Symbole .....	74
5.6.5	Interner Akku .....	74
5.6.6	Klick-Akku .....	74
5.6.7	Akku-Betriebszeit (interner Akku und Klick-Akku).....	76
5.6.8	Aufbewahrung des internen Akkus und des Klick-Akkus .....	76
5.6.9	Externe Gleichstromversorgung .....	77
5.7	Verwendung von Zubehör .....	77
5.7.1	Verbinden und Trennen der Kabel .....	77
5.7.2	Verwendung des Beatmungsgeräts mit einem Schwesternrufsystem .....	78
5.7.3	Verwendung des Beatmungsgeräts mit dem FiO <sub>2</sub> -Sensor .....	79
5.7.4	Verwendung des Beatmungsgeräts mit Fernalarm .....	80
5.7.5	Verwendung des Beatmungsgeräts zusammen mit dem EtCO <sub>2</sub> - Sensor .....	80
5.7.6	Verwendung des Beatmungsgeräts zusammen mit dem PtcCO <sub>2</sub> -Kabel.....	85
5.7.7	Verwendung des Beatmungsgeräts mit dem SpO <sub>2</sub> -Modul .....	85
5.7.8	Verwendung des Beatmungsgeräts mit den Effort- Messgurten .....	86
5.7.9	Verwendung des Beatmungsgeräts mit Fern-Start/Stopp .....	87

5.7.10	Verwendung des Beatmungsgeräts mit dem Fallschutzkoffer.....	87
5.7.11	Verwendung des Vivo 45 mit dem Fahrgestell .....	88
5.7.12	Verwendung der Klick-in-Befeuchterkammer .....	89
5.7.13	Verwendung des Patientenschlauchsystems mit Schlauchheizung .....	95
6	Alarme .....	96
6.1	Alarmfunktion .....	96
6.1.1	Alarmanzeige.....	96
6.1.2	Stummschaltung des akustischen Signals .....	97
6.1.3	Vorab-Stummschaltung des akustischen Signals .....	97
6.1.4	Alarmrücksetzung .....	98
6.2	Bedienerposition.....	98
6.3	Physiologische Alarme .....	98
6.3.1	Druck-Hoch-Alarm .....	99
6.3.2	Druck-Tief-Alarm .....	100
6.3.3	HochPEEP-Alarm .....	101
6.3.4	TiefPEEP-Alarm .....	101
6.3.5	$V_t$ hoch (Alarm „Eingeatmetes-Atemzugvolumen-Hoch“).....	102
6.3.6	$V_t$ tief-Alarm (Eingeatmetes Atemzugvolumen tief) .....	103
6.3.7	Alarm „MV <sub>i</sub> -Hoch“ (Alarm „Eingeatmetes Minutenvolumen hoch“) .....	104
6.3.8	MV <sub>i</sub> Tief (Alarm „Eingeatmetes Minutenvolumen Tief“) .....	105
6.3.9	Alarm „V <sub>t</sub> <sub>e</sub> -Hoch“ (Hohes ausgeatmetes AtemzugVolumenn) .....	106
6.3.10	Alarm „V <sub>t</sub> <sub>e</sub> -Tief“ (Tiefes ausgeatmetes Atemzugvolumen).....	107
6.3.11	Alarm „MV <sub>e</sub> -Hoch“ („Ausgeatmetes-Minutenvolumen-Hoch“-Alarm).....	108
6.3.12	Alarm „MV <sub>e</sub> -Tief“ (Tiefes ausgeatmetes Minutenvolumen).....	109
6.3.13	Frequenz-Hoch -Alarm.....	110
6.3.14	Frequenz-Tief -Alarm.....	111
6.3.15	Apnoe Alarm.....	112
6.3.16	Diskonnektions-Alarm.....	112
6.3.17	Rückatmungs-Alarm .....	113
6.3.18	Obstruktionsalarm.....	114
6.3.19	Alarm „FI <sub>O</sub> <sub>2</sub> -Hoch“ .....	114
6.3.20	Alarm „FI <sub>O</sub> <sub>2</sub> Tief“ .....	115
6.3.21	SpO <sub>2</sub> -Hoch-Alarm .....	115
6.3.22	SpO <sub>2</sub> -Tief-Alarm.....	116
6.3.23	Alarm „EtCO <sub>2</sub> Hoch“.....	116
6.3.24	Alarm „EtCO <sub>2</sub> Tief“ .....	117

	6.3.25	InspCO <sub>2</sub> -Hoch.Alarm (Eingeatmetes CO <sub>2</sub> zu hoch) .....	118
	6.3.26	Puls-Hoch-Alarm .....	118
	6.3.27	Puls-Tief-Alarm .....	119
	6.3.28	Alarm „PtcCO <sub>2</sub> “ .....	120
6.4		Technische Alarmer .....	121
	6.4.1	Netzausfall-Alarm .....	121
	6.4.2	Patientenluft Temp. hoch (Patientenlufttemperatur Hoch).....	121
	6.4.3	Patientenluft-Temp. Tief (Alarm „Patientenluft-Temp. Tief“). .....	122
	6.4.4	Letzte Spannungsquelle Tief“ .....	122
	6.4.5	Krit. Alarm „Letzte Spannungsquelle Tief“ .....	122
	6.4.6	Alarm Netzspannungsausfall .....	123
	6.4.7	SpO <sub>2</sub> diskonnektiert (SpO <sub>2</sub> - Sensor-Ausfall/ Diskonnektionsalarm.....	123
	6.4.8	Alarm SpO <sub>2</sub> -Signal verloren.....	124
	6.4.9	SpO <sub>2</sub> -Signal schwach.....	124
	6.4.10	CO <sub>2</sub> diskonnektiert (Alarm „Fehler im CO <sub>2</sub> -Sensor/ Diskonnektion“). .....	125
	6.4.11	Alarm „CO <sub>2</sub> -Präzisionsfehler“ .....	125
	6.4.12	Alarm „CO <sub>2</sub> -Adapter“ prüfen .....	125
	6.4.13	Alarm „CO <sub>2</sub> -Sensorfehler“ .....	126
	6.4.14	FiO <sub>2</sub> diskonnektiert (FiO <sub>2</sub> -Sensorfehler/ Diskonnektionsalarm).....	126
	6.4.15	Umgebungsdruckausgleichsverlust-Alarm .....	127
	6.4.16	Temperatur-Komp. Verlust (Alarm „Umgebungstemperatur-Druckausgleichsverlust“) .....	127
	6.4.17	Feuchte-Komp. Verlust (Alarm „Feuchteausgleichsverlust“).....	128
	6.4.18	Alarm „LED Fehler“.....	128
	6.4.19	Alarmbatterie Tief Alarm .....	129
	6.4.20	Alarm „Alarmbatterie-Fehler“ .....	129
	6.4.21	Alarm „Interner Akku Temp. hoch“ bzw. „Klick-Akku heiß“.....	129
	6.4.22	Temp. Schlauchheizung Alarm .....	130
	6.4.23	Temp. Befeuchter hoch Alarm .....	130
	6.4.24	Alarm „Befeuchter-Fehler“ .....	131
	6.4.25	Alarm „Fehler Schlauchheizung“ .....	131
	6.4.26	Interner Fehler .....	132
	6.4.27	Lufttemp. Alarm „Sensorausfall“.....	132
	6.4.28	Alarm „Interner Fehler“.....	133
	6.4.29	Alarm Datenbank-Integritätsfehler .....	133
	6.4.30	Alarm „Fehler Kühlungslüfter“ .....	133
	6.4.31	Alarm „Uhr ausgefallen“.....	134

	6.4.32	Alarm „Interne Temp. Hoch“ .....	134
	6.4.33	Alarm „Befeuchter/Bypass lose“ .....	134
6.5		Alarmtest .....	135
	6.5.1	Alarmsignaltest .....	135
	6.5.2	Vorgeschriebene Alarmtests .....	135
	6.5.3	Optionale Alarmtests .....	137
7		Reinigung und Wartung .....	139
	7.1	Reinigung des Vivo 45 .....	139
		7.1.1 Haupteinheit .....	139
		7.1.2 Desinfektion des Luftwegs .....	140
		7.1.3 Patientenschlauchsystem .....	140
	7.2	Reinigung und Austausch der Filter .....	141
		7.2.1 Einen Grobfilter waschen .....	142
	7.3	Patientenwechsel .....	142
	7.4	Regelmäßige Wartung .....	142
	7.5	Service und Reparatur .....	143
	7.6	Aufbewahrung .....	143
	7.7	Entsorgung .....	143
8		Technische Spezifikationen .....	144
	8.1	Systembeschreibung .....	144
		8.1.1 Druckluftplan für das Beatmungsgerät .....	144
	8.2	Daten .....	145
		8.2.1 Genauigkeit im ungünstigsten Fall .....	145
		8.2.2 Modi-Spezifikationen .....	145
		8.2.3 Parameterspezifikationen .....	145
		8.2.4 Spezifikationen überwachte Werte .....	149
		8.2.5 Stromversorgung .....	150
		8.2.6 Umgebungsbedingungen .....	151
		8.2.7 Sonstiges .....	151
	8.3	Emissionen und elektromagnetische Störfestigkeit .....	152
		8.3.1 Vivo 45 Wesentliche Leistung .....	152
		8.3.2 Hinweise und Erklärung des Herstellers – Elektromagnetische Störfestigkeit .....	153
		8.3.3 Hinweise und Erklärung des Herstellers – Elektromagnetische Emissionen .....	156
		8.3.4 Frequenzen von tragbaren und mobilen Sendern, deren empfohlener Trennungsabstand 30 cm (12 Zoll) beträgt .....	156
		8.3.5 Empfohlene Trennungsabstände zwischen externen Stromleitern und dem Beatmungsgerät .....	157
	8.4	Werkseitige Einstellungen .....	157
9		Zubehör und Teile .....	159
	9.1	Patientenschlauchsysteme und Zubehör .....	159



9.2	Stromversorgungs-Zubehör .....	163
9.3	Monitoring-Zubehör .....	165
9.4	Filter und abnehmbare Teile des Beatmungsgeräts.....	168
9.5	Sonstiges Zubehör .....	170
10	Patienteneinstellungen .....	174
11	FAA-Konformitätserklärung .....	176
	Index .....	177



# 1

## Einleitung

### WARNUNG

#### Verletzungsgefahr

Der Vivo 45 darf nur verwendet werden:

- zur vorgesehenen Behandlung gemäß diesem Handbuch und den Anweisungen des zuständigen Klinikpersonals
- Gemäß den in der Gebrauchsanweisung angegebenen Betriebsbedingungen.
- in seiner ursprünglichen, unveränderten Form und nur mit von Breas Medical zugelassenem Zubehör.

Jede andere Anwendung kann zu körperlichen Schäden führen!



### VORSICHT

Lesen Sie die Gebrauchsanweisung, bevor Sie das Vivo 45 verwenden, damit Sie genau wissen, wie es bedient und gewartet werden muss, um eine korrekte Anwendung und eine maximale Leistung und Lebensdauer zu gewährleisten. Laien-Pflegepersonen (z.B. Familienmitglieder) sollten bei Fragen zu Funktion, bestimmungsgemäßer Verwendung, Bedienung, Wartung und Instandhaltung des Vivo 45 den Atmungstherapeuten des Geräteherstellers zurate ziehen.

Breas Medical Breas Medical behält sich das Recht vor, dieses Produkt ohne Vorankündigung zu ändern.

Das US-Bundesgesetz beschränkt den Verkauf dieses Geräts auf Ärzte oder in deren Auftrag.



## 1.1

### Was ist das Vivo 45?

Das Vivo 45 ist ein Druckbeatmungsgerät zur kontinuierlichen oder intermittierenden Atemunterstützung für Patienten, die eine invasive oder nichtinvasive mechanische Beatmung benötigen. Das Vivo 45 ist für den Dauerbetrieb ausgelegt.

Das Vivo 45 kann in den folgenden Beatmungsmodi betrieben werden:

- PSV (Pressure Support Ventilation, druckunterstützte Beatmung). Kann kombiniert werden mit:
  - TgV (Target Volume, Zielvolumen)
  - AE (Auto-EPAP)
- PCV (Pressure Controlled Ventilation, druckgesteuerte Beatmung) Kann kombiniert werden mit:
  - A (Assistenzfunktion — Inspirationstrigger)
  - TgV (Target Volume, Zielvolumen)
  - AE (Auto-EPAP)
  - MPV (Mouthpiece Ventilation, Mundstückbeatmung)
- CPAP (Continuous Positive Airway Pressure, Kontinuierlicher positiver Atemwegdruck)

## Kompatible Patientenschlauchsysteme

Das Vivo 45 sollte zusammen mit einem Leckage-Schlauchsystem und einem geeigneten Patientenanschluss oder einem MPV-System betrieben werden. Detaillierte Informationen über zugelassene Patientenschlauchsysteme siehe 9 *Zubehör und Teile*, Seite 159.

Das Patientenschlauchsystem muss ISO 17510 entsprechen. Die Leckage der sollte mindestens 12 l/min bei 4 cmH<sub>2</sub>O betragen, um ein unerwünschtes erneutes Einatmen der ausgeatmeten Luft zu vermeiden. Die empfohlene Leckage beträgt 20 bis 50 l/min bei 10 cmH<sub>2</sub>O Druck.

## Kompatible Patientenschnittstellen

Bei invasiver Anwendung kann die Patientenschnittstelle eine Trachealkanüle (mit oder ohne Cuff) sein.

Bei nicht-invasiver Anwendung kann sie eine Maske, Mundstück oder eine Pillow-Maske sein. Beachten Sie die Anwendungshinweise für den verwendeten Patientenschluss.

## Datenprotokoll

Das Vivo 45 hat einen internen Speicher mit einem Datenprotokoll, das folgende Daten enthält:

- Betriebsstunden
- Technische Alarmer
- Einstellungen
- Gerätedaten
- Therapiestunden
- Therapieeinstellungen
- Seriennummer des Geräts
- Physiologische Alarmer
- Detail-Log mit klinischen Daten von mindestens 24 Stunden (überwachte Werte)
- Atem-Log mit klinischen Daten von mindestens 30 Tagen (überwachte Werte)
- Einsatz-Log (enthält die nichtklinischen Ereignisse, Alarmer und Einstellungen aus mindestens einem Jahr)

Die Daten im internen Speicher bleiben auch bei einem Stromausfall erhalten. Sie können auf einen Computer kopiert, ausgedruckt und mittels Breas Software analysiert werden.



Weitere Informationen zu Breas-Softwareprodukten erhalten Sie bei Ihrem Breas-Fachhändler.

## Mehrfachverwendung

Dieses Beatmungsgerät kann für mehrere Patienten gleichzeitig verwendet werden. Lesen Sie in diesem Fall die Reinigungsanleitung in 7.3 *Patientenwechsel*, Seite 142, bevor Sie das Gerät einem neuen Patienten zuweisen. Beachten Sie, dass das Zubehör des Beatmungsgeräts möglicherweise nicht für die Verwendung für mehrere Patienten bestimmt ist. In diesem Fall muss es beim Patientenwechsel ausgetauscht werden.

## Voraussichtliche Gebrauchsdauer

Die voraussichtliche Gebrauchsdauer des Vivo 45 beträgt 8 Jahre.

## 1.2 Bestimmungsgemäßer Gebrauch

Vivo 45 ist für die invasive und nichtinvasive Beatmung erwachsener oder pädiatrischer Patienten mit einem Mindestgewicht von 10 kg ausgelegt, die eine langfristige Unterstützung bzw. mechanische Beatmung aufgrund respiratorischer Insuffizienz oder respiratorischen Versagens mit bzw. ohne obstruktive Schlafapnoe benötigen.

Das Vivo 45 ist für spontan atmende Patienten ausgelegt.

## 1.3 Kontraindikationen

Das Vivo 45 ist kein lebenserhaltendes Beatmungsgerät. Sein Einsatz ist bei Patienten kontraindiziert, die lediglich sehr kurze Beatmungsunterbrechungen tolerieren.

Wenn ein Patient an einer der folgenden Erkrankungen leidet, kann eine Therapie mit positivem Atemwegsdruck kontraindiziert sein und der verschreibende Arzt muss entscheiden, ob der Nutzen der Beatmungshilfe die Risiken überwiegt:

- Unbehandelter Pneumothorax
- Pneumomediastinum
- Die Unfähigkeit, den Atemweg des Patienten aufrechtzuerhalten oder übermäßige Atemwegssekrete ausreichend zu beseitigen
- Schwere akute systemische Komplikationen (Schock, instabile Arrhythmien, Myokardischämie)
- Schwere bullöse Pneumonie
- Neigung zum Erbrechen
- Pathologisch niedriger Blutdruck, insbesondere in Verbindung mit intravaskulärem Volumenmangel
- Liquoraustritt, kürzliche Schädeloperation oder Trauma

In MRT-Umgebungen ist der Einsatz des Vivo 45 kontraindiziert.

## Nebenwirkungen

Wenn der Patient bei der Verwendung des Vivo 45 ein unbehagliches Gefühl oder Schmerzen in der Brust hat, unter starken Kopfschmerzen oder Kurzatmigkeit leidet, sollte sofort ein Arzt oder das verantwortliche Klinikpersonal informiert werden.

Die nachfolgend aufgeführten Nebenwirkungen können im Verlauf der Therapie mit Vivo 45 auftreten. Patienten sollten alle neuen oder veränderten Nebenwirkungen ihrem Arzt melden:

- Trockenheit von Nase, Hals oder Mund
- Nasenbluten
- Abdominale Blähungen
- Ohrenscherzen oder Beschwerden der Nebenhöhlen
- Reizung der Augen
- Hautausschläge

## 1.4 Vorgesehene Anwendungsumgebung

Das Vivo 45 ist für den Einsatz in klinischen Umgebungen (z.B. Krankenhäuser, Pflegeeinrichtungen), öffentlichen Räumen und zu Hause vorgesehen. Ein Einsatz in ortsbeweglichen Anwendungen wie Rollstühlen, PKW, Krankenwagen und Zivillflugzeugen (mit Ausnahme von Hubschraubern) ist ebenfalls zulässig.

Das Gerät ist nicht für Notfalltransporte ausgelegt.

## 1.5 Anwenderkreis

Dieser Abschnitt beschreibt den vorgesehenen Anwenderkreis für das Vivo 45 sowie die erforderlichen Qualifikationen und die zugehörigen Unterlagen.

### 1.5.1 Atemtherapiespezialisten

Dazu zählen medizinische Fachkräfte wie Ärzte und Beatmungstherapeuten mit klinischer Kompetenz für den Betrieb mechanischer Beatmungsgeräte.

Sie sind mit dem Atemwegssystem des Menschen vertraut und verfügen über allgemeine Kenntnisse in Bezug auf mechanische Beatmungsgeräte.

Sie sind berechtigt, die klinischen Einstellungen von Beatmungsgeräten zu ändern und neue Einstellungen zu verordnen. Sie sind außerdem berechtigt, Softwareanwendungen zur Nachbeobachtung der Atemtherapie zu bedienen.

#### Training

Die Atemtherapiespezialisten sind so zu unterweisen, dass sie mit der Funktionsweise und den Einstellmöglichkeiten des Vivo 45 vertraut sind. Das Training umfasst die komplette Lektüre des Klinikhandbuchs und ist vor der Inbetriebnahme des Vivo 45 durchzuführen.

#### Relevante Unterlagen

Das Klinikhandbuch richtet sich an Atemtherapiespezialisten. Es dient zur Schulung neuen Personals und als Referenz für den Betrieb des Vivo 45. Wenn Sie ein Klinikhandbuch verwenden, stellen Sie sicher, dass es der Version des Benutzerhandbuchs entspricht.

### 1.5.2 Laien-Anwender

Dazu zählen Tagesbetreuer, Patienten, Angehörige und andere nicht-professionelle Anwender, die das Vivo 45 mit den vorgeschriebenen Einstellungen betreiben.

Sie sind berechtigt, das Vivo 45 im Heimmodus zu bedienen. Laien-Anwender dürfen einfache Wartungsaufgaben ausführen, die keine Spezialgeräte oder eine bestimmte Serviceumgebung erfordern.

Im Heimmodus ist das Gerät gesperrt. Bestimmte Einstellungen, Funktionen und Bedienelemente sind in diesem Modus nicht verfügbar.

Die Gebrauchsanweisung enthält Angaben, die für Patienten und Laien-Anwender bestimmt sind.

#### Training

Laien-Anwender sind so zu unterweisen, dass sie mit den Grundlagen des Vivo 45 vertraut sind und die ihnen übertragenen Tätigkeiten ausüben können. Das Training ist auf Grundlage der Gebrauchsanweisung durchzuführen. Das zuständige klinische Personal legt das erforderliche Trainingsniveau für jeden Laien-Anwender individuell fest.

## Relevante Unterlagen

Die Gebrauchsanweisung ist für Laien-Anwender konzipiert. Es muss für das Training und als Referenz für die Bedienung des Vivo 45 verfügbar sein.

### 1.5.3 Servicepersonal

Dazu zählen zertifizierte Servicemitarbeiter, die für die ordnungsgemäße Wartung der Geräte verantwortlich sind. Sie verfügen über eine technische Ausbildung bzw. relevante technische Erfahrungen im Umgang mit elektrischen Geräten. Eventuell bestehende örtliche oder nationale Vorschriften hinsichtlich erforderlicher Zulassungen oder Kompetenzen sind ebenfalls zu erfüllen.

Zertifiziertes Servicepersonal darf alle Reparaturen, Upgrades und Wartungsarbeiten durchführen, für die es zertifiziert ist, sofern es über die erforderliche Ausrüstung verfügt und die Arbeiten in der dafür vorgesehenen Umgebung erfolgen. Das Personal darf auch die zugehörige Software zur Nachbeobachtung des Gerätebetriebs und zur Störungsbehebung bedienen.

## Training und Zertifizierung

Das Servicepersonal muss am Vivo 45 unterwiesen und von Breas für die Ausübung von Service-, Reparatur- und anderen Tätigkeiten am Vivo 45 zertifiziert worden sein. Das Training umfasst die vollständige Lektüre des Servicehandbuchs.

## Relevante Unterlagen

- Servicehandbuch
- Klinikhandbuch.
- Servicemitteilungen für zertifiziertes Servicepersonal (via Breas-Extranet)

## 1.6 Zu dieser Gebrauchsanweisung



### VORSICHT

Lesen Sie diese Gebrauchsanweisung, bevor Sie das Vivo 45 installieren und verwenden oder Wartungsarbeiten am Gerät ausführen, denn nur bei vorschriftsmäßiger Bedienung können maximale Leistung und Lebensdauer garantiert werden.

### 1.6.1 Zielgruppe









Dieses Handbuch ist für Patienten und andere Laien-Anwender konzipiert, die das Vivo 45 bedienen.



- Pflege- und Klinikpersonal sowie Ärzte und andere, die sich im Umgang mit dem Vivo 45 auskennen müssen, erhalten weitere Einzelheiten zu Einstellungen und Funktionen in der Gebrauchsanweisung (Klinik). Das Klinikhandbuch muss dieselbe Revisionsnummer haben wie das Benutzerhandbuch.
- Servicetechniker können das Servicehandbuch anfordern, das genaue technische Informationen zu Wartung, Service, Reparatur und Entsorgung enthält. Die Revisionsnummer des Servicehandbuchs ist unabhängig von der Revisionsnummer des Benutzerhandbuchs.

## 1.6.2 In dieser Gebrauchsanweisung verwendete Symbole

In diesem Handbuch werden Symbole verwendet, um bestimmte Informationen hervorzuheben. Die Bedeutung dieser Symbole wird in der nachstehenden Tabelle erläutert.

Symbol	Erläuterung
	<b>Warnung!</b> Lebensgefahr oder Gefahr schwerer Verletzungen.
	<b>Warnung!</b> Gefahr von Kreuzkontamination.
	<b>Warnung!</b> Stromschlaggefahr.
	<b>Warnung!</b> Heiße Oberflächen, Verbrennungsgefahr.
	<b>Warnung!</b> Entzündbares Material, Brandgefahr.
	<b>Vorsicht!</b> Gefahr von Sachschäden, Datenverlust, zusätzlicher Arbeit oder unerwarteten Ergebnissen.
	MR-unsicher. Das Gerät darf nicht in eine Magnetresonanz- (MR-) Umgebung wie z. B. in einen MRT-Scannerraum gebracht werden.
	<b>Hinweis</b> Informationen, die zwar nicht von erheblicher Bedeutung sind, aber dennoch wertvoll sein können, Tipps.
	<b>Referenz</b> Verweis auf andere Gebrauchsanweisungen, in denen Sie zusätzliche Informationen zu einem bestimmten Thema finden können.



## 1.7 Herstellerangaben

### Hersteller



### Anschrift

Breas Medical AB  
Företagsvägen 1  
SE-435 33 Mölnlycke Schweden

### Internet

[www.breas.com](http://www.breas.com)

### E-Mail-Adresse

[breas@breas.com](mailto:breas@breas.com)

### Tel.

+46 31 868800, Bestellung: +46 31 868820, Technischer Support: +46 31 868860

### Fax

+46 31 868810

### Lokale Vertreter

[www.breas.com/contact-us/](http://www.breas.com/contact-us/)

## 2 Sicherheitshinweise

### 2.1 Allgemeine Vorsichtsmaßnahmen

#### WARNUNG

##### Verletzungsgefahr

Der Vivo 45 darf nur verwendet werden:

- zur vorgesehenen Behandlung gemäß diesem Handbuch und den Anweisungen des zuständigen Klinikpersonals
- Gemäß den in der Gebrauchsanweisung angegebenen Betriebsbedingungen.
- in seiner ursprünglichen, unveränderten Form und nur mit von Breas Medical zugelassenem Zubehör.

Jede andere Anwendung kann zu körperlichen Schäden führen!

##### Risiko unzureichender Beatmung

Bei einer Anwendung außerhalb der spezifizierten Betriebsbedingungen kann es zu Leistungseinbußen kommen.

Das Vivo 45 darf ausschließlich unter den in diesem Handbuch beschriebenen Betriebsbedingungen verwendet werden.

##### Risiko von Sicherheits- und Leistungseinbußen

Die Verwendung ungetesteten Zubehörs kann die Sicherheitseigenschaften und die Leistung des Geräts beeinträchtigen. Vivo 45 Verwenden Sie für das Vivo 45 ausschließlich Zubehör, das von Breas Medical genehmigt worden ist.

Inkompatible Teile können die Geräteleistung mindern und den Druckgradienten verfälschen.

Bei Verwendung nicht genehmigten Zubehörs haftet Breas Medical nicht für den sicheren und effektiven Betrieb des Vivo 45.

Die zuständige Organisation ist für die Kompatibilität des Beatmungsgeräts mit allen Anschlussteilen, mit denen der Patient vor der Anwendung verbunden wird, verantwortlich.

Veränderungen am Patientenschlauchsystem (Hinzufügen oder Entfernen von Zubehör, Typ- oder Längenänderung des Beatmungsschlauchs usw.) können die Konformität des Schlauchsystems und die Bedingungen für die Alarmauslösung beeinflussen.

Nach Veränderungen am Patientenschlauchsystem sollte ein Inbetriebnahmetest durchgeführt und die Alarmfunktion getestet werden.

Während der Beatmung eines Patienten muss eine Aufsichtsperson anwesend sein, die auf die Alarme und Zustände reagiert, um die sich der Patient nicht selbst kümmern kann.

Wenn das Beatmungsgerät in einem Transportkoffer verwendet wird, darf nur zugelassenes Zubehör verwendet werden, um eine Beeinträchtigung der Funktion des Beatmungsgeräts, die zum Tod des Patienten führen kann, zu vermeiden.

Um eine Trennung des Patientenschlauchsystems während der Anwendung zu verhindern, dürfen nur Schläuche verwendet werden, die ISO 5367 oder ISO 80601-2-74 entsprechen.

Es kann zu Funktionsstörungen am Beatmungsgerät kommen, wenn es fallengelassen oder beschädigt wird oder mit Wasser in Kontakt kommt.

## WARNUNG



### Verbrennungsgefahr

Das Abdecken von Schläuchen (z.B. durch eine Decke) und das Anwärmen von Schläuchen mit einem Heizstrahler kann die Therapiequalität beeinträchtigen oder den Patienten verletzen.

## WARNUNG



### Risiko von Fehlbehandlungen

Wenn der Patient ins Krankenhaus eingeliefert wird bzw. eine andere Form der medizinischen Behandlung verordnet wird, informieren Sie das medizinische Personal stets über die mechanische Beatmungsbehandlung.

### Risiko von Fehlbehandlungen

Das Vivo 45 darf in folgenden Fällen nicht verwendet werden:

- falls der Verdacht auf Geräteschäden besteht bzw. Alarmer aufgrund interner Funktionsstörungen auftreten
- falls unerwartete Patientensymptome während der Behandlung auftreten,
- falls es während des Betriebs zu unerklärlichen oder plötzlichen Druck-, Leistungs- oder Geräuschänderungen kommt
- falls die vom Gerät kommende Luft ungewöhnlich warm ist oder merkwürdig riecht



Wenden Sie sich in diesen Fällen zwecks einer Überprüfung an das zuständige Pflegepersonal.

### Risiko von Fehlbehandlungen

Die verantwortliche Organisation sollte regelmäßig die Wirksamkeit der Therapieeinstellungen kontrollieren.



Vor Therapiebeginn ist stets das Verfahren 4.5 *Überprüfung des Vivo 45 vor der Inbetriebnahme*, Seite 42 durchzuführen.



Das Beatmungsgerät ist nicht für vom Gerät abhängige Patienten geeignet.

### Risiko unerkannter kritischer Bedingungen

- Die Alarmlautstärke muss so eingestellt werden, dass der Alarm deutlich hörbar ist. Bei einer Alarmlautstärke unter dem Umgebungsgeräuschpegel ist die Erkennung von Alarmzuständen beeinträchtigt.



## VORSICHT



Das Klinikpersonal muss das Klinikhandbuch sorgfältig gelesen und die Funktionsweise des Beatmungsgerätes verstanden haben, bevor dieses eingerichtet und verwendet wird.

- Gehen Sie mit dem Beatmungsgerät vorsichtig um.
- Verwenden Sie das Beatmungsgerät nicht, solange es sich in der Tasche befindet.
- Verwenden Sie das Beatmungsgerät nicht mit Stickoxid, Helium oder Heliumgemischen.



Kontaktverletzungen: Durch längeres Tragen einer Maske (sofern verwendet) bzw. längere Verwendung des SpO<sub>2</sub>-Moduls kann es zu Hautreizungen kommen.





Achten Sie darauf, dass die Kühllufteinlässe nicht blockiert sind. Bei blockierten Einlässen, insbesondere in warmen Betriebsumgebungen, kann die Oberflächentemperatur des Patientenschlauchsystems auf über 41 °C steigen. Bei einer Umgebungstemperatur von 40 °C und blockierten Kühllufteinlässen kann die Oberflächentemperatur sogar 50 °C erreichen. Vor dem Erreichen einer Gefahrentemperatur wird der Alarm „Pat.luft Temp Hoch“ ausgegeben. Bei Auftreten dieses Alarms kontrollieren Sie, dass der Kühllufteinlasspfad des Beatmungsgeräts nicht verstopft oder blockiert ist und dass das Schlauchsystem nicht direkt den Patienten berührt.

## **WARNUNG**

### **Gefahr von Stromschlägen**

Die Modifizierung des Beatmungsgeräts oder die Verwendung von Zubehör, das nicht von Breas spezifiziert oder zugelassen worden ist, kann Herzrhythmusstörungen verursachen.

Das Vivo 45 darf nur in seiner ursprünglichen, unveränderten Form und nur mit von Breas Medical spezifiziertem oder zugelassenem Zubehör betrieben werden.

Die unsachgemäße Anwendung des Geräts oder des Zubehörs kann zu Behandlungsverlust oder Leistungsminderung führen.



## **VORSICHT**

Wenn Sie vermuten, dass das Gerät unsachgemäß behandelt wurde, führen Sie eine Funktionsprüfung durch, bevor Sie es in Betrieb nehmen. Eine grundlegende Funktionsprüfung kann wie in 4.5 *Überprüfung des Vivo 45 vor der Inbetriebnahme*, Seite 42 beschrieben durchgeführt werden. Eine vollständige Funktionsprüfung kann von einem autorisierten Servicetechniker durchgeführt werden.



## **HINWEIS!**

Ernste Vorfälle im Zusammenhang mit diesem Gerät sind der zuständigen Behörde und dem Hersteller zu melden.



## 2.2 Elektrische Sicherheit

### WARNUNG

#### Gefahr von Stromschlägen

Der Kontakt mit Hochspannung kann Herzrhythmusstörungen auslösen.

- Verwenden Sie das Vivo 45 nicht, wenn Versorgungskabel, Stromversorgung oder Gehäuse beschädigt sind.
- Zur Vermeidung von Stromschlägen darf das Vivo 45 nur entsprechend den Anweisungen in diesem Handbuch gereinigt werden. Tauchen Sie das Vivo 45 nicht in Flüssigkeit.
- Verwenden Sie ausschließlich eine zugelassene Stromversorgung.  
Bei Verwendung nicht zugelassener Stromversorgungsquellen ist die Potentialtrennung nicht gewährleistet und es besteht das Risiko von Stromschlägen.
- Es darf maximal eine mobile Mehrfachsteckdose bzw. ein Verlängerungskabel verwendet werden.  
Bei Verwendung einer mobilen Mehrfachsteckdose darf diese nicht auf dem Fußboden stehen.
- Der Bediener darf nicht gleichzeitig die zugänglichen Anschlusskontakte und den Patienten berühren.
- Der Schwesternruf darf nur an ein Sicherheitssystem mit Kleinspannung angeschlossen werden, das von der Netzversorgung isoliert ist und die Anforderungen von IEC 60601-1 erfüllt.



### WARNUNG

#### Risiko von Fehlbehandlungen

Elektromagnetische Störstrahlung kann bei elektrischen Geräten zu Fehlfunktionen führen.

- Die Aspekte der elektromagnetischen Verträglichkeit müssen berücksichtigt werden.
  - Das Vivo 45 sollte nicht neben oder auf anderen Geräten verwendet werden. Ist eine solche Positionierung trotzdem erforderlich, muss das Vivo 45 überwacht werden, um den normalen Betrieb in dieser Konfiguration zu überprüfen.
  - Mobile oder tragbare Funksender können den Betrieb des Vivo 45 stören.
  - Weitere Hinweise zur sicheren Installation des Beatmungsgeräts finden Sie im Kapitel über die EMV-Erklärung.
- Bei Einsatz eines mobilen Netzteils muss sichergestellt sein, dass die Spannungsschwankungen innerhalb der Betriebsgrenzen des Vivo 45 liegen.
- Tragbare HF-Kommunikationsgeräte (einschließlich Peripheriegeräte wie Antennenkabel und externe Antennen) müssen mindestens 30 cm von allen Teilen des Vivo 45 (einschließlich der spezifizierten Kabel) entfernt sein. Anderenfalls kann die Funktion des Geräts beeinträchtigt werden.



### WARNUNG

Vermeiden Sie die Berührung der Kontakte im Akkufach des Beatmungsgeräts. Unter bestimmten Bedingungen können die Berührungsstromgrenzwerte gemäß IEC 60601-1 überschritten werden.



## 2.3 Umgebungsbedingungen



### WARNUNG

#### Intoxikationsrisiko

Verwenden Sie das Vivo 45 niemals in toxischen Umgebungen.



### WARNUNG

#### Brandrisiko

Verwenden Sie das Vivo 45 nicht in Umgebungen, in denen explosive Gase oder andere entzündliche anästhetische Mittel vorkommen.



### WARNUNG

Die zugeführte Patientenluft darf maximal 4° C wärmer sein als die Umgebungstemperatur. Verwenden Sie das Gerät bei Raumtemperaturen von mehr als 36° C mit besonderer Vorsicht.



#### Risiko von Fehlbehandlungen

Raumwärmeluftbefeuchter müssen mindestens 2 m vom Vivo 45 entfernt aufgestellt werden.

#### Risiko einer Fehlbehandlung

Die Leistung des Vivo 45 kann in Höhen oder bei Umgebungstemperaturen außerhalb der im Abschnitt *Technische Spezifikationen* angegebenen Betriebsbedingungen beeinträchtigt sein.

- Verwenden Sie das Beatmungsgerät nicht an warmen Orten (z.B. Heizungsnahe, direktes Sonnenlicht), da sonst die zulässige Betriebstemperatur überschritten werden kann.
- Betreiben Sie das Beatmungsgerät nicht in einer Überdruckkammer, da in einem solchen Fall der Umgebungsdruck außerhalb der Spezifikationen liegen würde.
- Verwenden Sie das Beatmungsgerät niemals unmittelbar, nachdem es außerhalb der empfohlenen Betriebsbedingungen gelagert oder transportiert worden ist.



#### Risiko von Fehlbehandlungen



Das Vivo 45 darf nicht in Magnetresonanzumgebungen (MR) verwendet oder aufbewahrt werden.

Die Verwendung des Vivo 45 in einer MR-Umgebung kann zu Fehlfunktionen des Vivo 45 führen und den Patienten, das medizinische Personal oder andere Personen nicht tragbaren Risiken aussetzen.



Schwankende Anzeigewerte für gelieferte Volumeneinheiten oder Drücke und das Auftreten von Alarmzuständen ohne offensichtliche Ursache können auf Leistungsverluste aufgrund elektromagnetischer Störungen hindeuten. Befolgen Sie die obenstehenden Anweisungen und die Hinweise unter 8.3 *Emissionen und elektromagnetische Störfestigkeit*, Seite 152, um die Auswirkungen elektromagnetischer Störungen zu mindern.



## VORSICHT

Das Beatmungsgerät, jegliches Zubehör und alle ausgetauschten Teile müssen gemäß den vor Ort geltenden Umweltrichtlinien für gebrauchte Geräte und Teile entsorgt werden.

## 2.4 Verwendung des Patientenschlauchsystems

### WARNUNG

#### Risiko unzureichender Beatmung

Eine unzureichende Beatmung kann eine vorübergehende Hypoxie auslösen. Das Vivo 45 ist für Patientenschlauchsysteme mit einer definierten Leckage und gemäß ISO 17510 ausgelegt. Empfohlene Leckagerate: 20 bis 50 Liter pro Minute bei 10 cmH<sub>2</sub>O.

Der Verzicht auf eine Maske oder auf Zubehör, das die Rückatmung von Kohlendioxid minimiert oder Spontanatmung zulässt, kann zu Asphyxie führen.

#### Risiko unzureichender Beatmung

Eine unzureichende Beatmung kann eine vorübergehende Hypoxie auslösen. Vor dem Einschalten sind stets folgende Schritte durchzuführen:

- Stellen Sie sicher, dass das Patientenschlauchsystem und die zugehörigen Teile unbeschädigt und korrekt angeschlossen sind, um unerwünschte Leckagen zu vermeiden.
- Stellen Sie sicher, dass das Leckageventil des Schlauchs oder der Maske nicht obstructiert oder blockiert ist. Das Ventil leitet die ausgeatmete Luft ab und verhindert so eine Rückatmung.
- Schalten Sie das Vivo 45 ein und kontrollieren Sie vor der Verwendung des Geräts die Funktion des Leckageventils. Der aufgebaute Druck des Vivo 45 bewirkt einen kontinuierlichen Luftstrom durch das Leckageventil und ermöglicht dadurch den Abtransport der ausgeatmeten Luft.

#### Erstickungsrisiko

Helfen Sie dem Patienten, wenn er Unterstützung beim Abnehmen des Patientenanschlusses benötigt. So wird die Gefahr einer Rückeinatmung von CO<sub>2</sub> vermieden, falls eine Störung des Beatmungsgeräts auftreten sollte.

Atmen Sie nur in das angeschlossene Patientenschlauchsystem, wenn das Beatmungsgerät eingeschaltet ist und bestimmungsgemäß arbeitet.

### WARNUNG

#### Gefahr von Stromschlägen

Verwenden Sie für das Beatmungsgerät keine antistatischen oder elektrisch leitenden Schläuche. Die Verwendung solcher Schläuche könnte zu Stromschlägen führen.

### WARNUNG

Die mit dem Patienten verbundenen Komponenten müssen regelmäßig ausgetauscht werden, um die einwandfreie Funktion des Beatmungsgeräts sicherstellen zu können. Alle ausgetauschten Teile müssen gemäß den vor Ort geltenden Umweltrichtlinien im Hinblick auf die Entsorgung gebrauchter Geräte und Teile entsorgt werden.



Durch einen Inbetriebnahmetest (siehe 4.7 *Durchführen des Inbetriebnahmetests*, Seite 43) kann die Kompatibilität der gesamten Patientenschlauchsystem-Konfiguration mit dem Beatmungsgerät überprüft werden. Ist der Inbetriebnahmetest erfolgreich, erfüllt die Schlauchsystemkonfiguration die erforderlichen Voraussetzungen. Führen Sie immer einen Inbetriebnahmetest durch, wenn das Patientenschlauchsystem ausgetauscht oder modifiziert wird. Kontrollieren Sie außerdem die Alarminstellungen, da Änderungen am Patientenschlauchsystem die Alarmauslösung beeinflussen können.

### **Erstickungsrisiko**

Kontrollieren Sie das Patientenschlauchsystem regelmäßig auf Feuchtigkeit. Entfernen Sie etwaige Feuchtigkeit. Bevor Sie versuchen, das Patientenschlauchsystem zu trocknen, ziehen Sie es so vom Vivo 45 ab, dass kein Wasser in das Vivo 45 zurücklaufen kann.

Die Häufigkeit, mit der diese Kontrollen durchgeführt werden müssen, hängt von der Umgebungstemperatur und der Dauer der Benutzung ab. Die verantwortliche Pflegekraft sollte dies von Fall zu Fall gemäß den Bedürfnissen des Patienten entscheiden.



### **Risiko unzureichender Beatmung**

Eine unzureichende Beatmung kann eine vorübergehende Hypoxie auslösen. Der Einsatz von Trachealkanülen, Endotrachealtuben, Adaptoren usw. mit geringem Innendurchmesser oder von Bakterienfiltern mit hohem Widerstand, Luftbefeuchtern usw. erhöht den Widerstand im Patientenschlauchsystem, was die Patienten-Diskonnektions-Erkennung beeinträchtigen kann. Dies gilt auch für die Triggerfunktion des Geräts. Diese Wirkung lässt sich durch einen Inbetriebnahmetest reduzieren.



### **Einklemmungsrisiko**

Das Verheddern in Kabeln oder Schläuchen kann die Atemwege verengen und zur Asphyxie führen.

Achten Sie darauf, dass sich am Kopfende des Bettes keine langen Schläuche oder Kabel befinden. Diese könnten sich um den Kopf oder den Hals des Patienten wickeln, während dieser schläft.



Das Beatmungsgerät hat einen Rückatmungsalarm. Der Alarm ersetzt nicht die Beobachtungspflicht des Bedieners, dass der Leckageanschluss durchgängig ist. Überprüfen Sie das Patientenschlauchsystem regelmäßig.



Generell erhöhen niedrige Drücke die Möglichkeit der Rückatmung. Niedrige Drücke verursachen einen geringeren Flow durch den Leckageanschluss, was dazu führen kann, dass nicht das ganze CO<sub>2</sub> aus dem Schlauchsystem gespült wird, um eine Rückatmung zu vermeiden.



### **Risiko zu hohen Kohlendioxidgehalts**

Der unzureichende Abtransport von Kohlendioxid kann eine arterielle Azidämie auslösen.

Um das Risiko einer CO<sub>2</sub>-Rückatmung zu reduzieren, ist darauf zu achten, dass sich das Leckageventil möglichst nahe am Patientenanschluss befindet. Das ist noch wichtiger für Niederdruckbehandlungen mit reduziertem Flow im Leckageventil.



## **WARNUNG**

### **Gefahr von Kreuzkontamination**

Das Patientenschlauchsystem kann durch ausgeatmete Gase verunreinigt werden. Zur Vermeidung von Kreuzkontamination verwenden Sie stets ein sachgerecht gereinigtes oder neues Patientenschlauchsystem, wenn das Vivo 45 von einem neuen Patienten benutzt werden soll.







## HINWEIS!

Bei Masken und Zubehör sind stets die Herstelleranweisungen zu beachten.

## 2.5 Verwendung von Filtern

### WARNUNG



Verwenden Sie das Beatmungsgerät niemals ohne installierten Filter am Patientenlufteinlass. Verwenden Sie für das Beatmungsgerät ausschließlich von Breas Medical empfohlenes Zubehör.

#### Risiko unzureichender Beatmung

Eine unzureichende Beatmung kann eine vorübergehende Hypoxie auslösen. Ersetzen oder reinigen Sie die Einlassfilter gemäß den Anweisungen im Kapitel „Wartung“. *Kapitel* Wartung.



Bei Weiterverwendung alter oder verstopfter Filter kann die Betriebstemperatur des Vivo 45 auf unerwünschte Werte steigen.

Stellen Sie beim Betrieb des Vivo 45 sicher, dass der Lufteinlass und der Filter nicht blockiert oder verstopft sind.

#### Risiko unzureichender Beatmung

Eine unzureichende Beatmung kann eine vorübergehende Hypoxie auslösen. Verwenden Sie keine Bakterienfilter mit hohem Widerstand am Luftauslass des Vivo 45. Die Verwendung eines Bakterienfilters mit hohem Widerstand zwischen Luftauslass und Patientenanschluss kann die Patienten-Diskonnektions-Erkennung stören. Dies gilt auch für die Triggerfunktion des Geräts.



Nach dem Hinzufügen oder Austauschen von Filtern im Luftweg sind alle Einstellungen (inkl. der Alarmeinstellungen) zu überprüfen und es ist ein Inbetriebnahmetest durchzuführen.



### WARNUNG

#### Gefahr von Kreuzkontamination

Tiefgewebe- oder Schleimhautkontakt mit Infektionserregern kann Infektionen auslösen: Wird das Vivo 45 von mehreren Patienten benutzt, muss zwischen dem Luftauslass und dem Patientenschlauch ein Bakterienfilter mit geringem Widerstand eingesetzt werden, um eine Kreuzkontamination zu vermeiden. Das Wiederverwenden des Bakterienfilters, des Patientenschlauchsystems oder der Maske könnte den Patienten ansteckenden Substanzen aussetzen.



## 2.6 Luftbefeuchtung

### WARNUNG



Nach dem Anbringen oder Entfernen eines HME-Filters (Wärme- und Feuchtigkeitstauscher, künstliche Nase) oder eines HCH (Hygroscopic Condenser Humidifier) sind die Einstellungen (inkl. der Alarmeinstellungen) zu überprüfen und es ist ein Inbetriebnahmetest durchzuführen.

### **Erstickungsrisiko**

Wenn der abnehmbare Warmluftbefeuchter angeschlossen ist, muss das Vivo 45 auf einer ebenen Fläche und unterhalb des Patienten stehen. Dies dient der Verhinderung von Schäden durch versehentliches Verschütten, durch überschüssiges Wasser oder Kondensation im Patientenschlauch und in der Maske. Bei Patienten, die ihre Atemwege nicht selbst schützen oder die Maske nicht selbst abnehmen können, sind besondere Vorichtsmaßnahmen zu ergreifen.



Bei Verwendung eines Befeuchters oder Verneblers muss der Patienten-Luftfilter häufiger ausgetauscht werden, um eine Erhöhung des Widerstands oder Blockierungen zu vermeiden.



Die Genauigkeit des Beatmungsgeräts kann durch das zusätzliche Gas aus einem pneumatischen Vernebler abnehmen.



### **WARNUNG**

#### **Gefahr von Stromschlägen**

Vor der Verwendung des Fallschutzkoffers bzw. der Tragetasche muss der abnehmbare Wasserbehälter entfernt werden. Wasserspritzer können zu Stromschlägen führen.



### **WARNUNG**

Die Verwendung eines Patientenschlauchsystems mit Heizung reduziert die Kondensation im Schlauchsystem.



Bei einer invasiven Anwendung wird der Einsatz eines geeigneten externen Warmluftbefeuchters oder HME empfohlen.



Wenn die Kondensation im Patientenschlauchsystem zu stark ist, kann bei Verwendung eines Warmluftbefeuchters die Installation einer Wasserfalle im Patientenschlauchsystem erforderlich sein. Die Wasserfalle verhindert, dass kondensiertes Wasser im Patientenschlauchsystem in die Atemwege gelangt und Verletzungen verursacht.



Ein an das Beatmungsgerät angeschlossener externer Befeuchter muss die Anforderungen nach ISO 8185 oder 80601-2-74 erfüllen.



Der an das Beatmungsgerät angeschlossene HME-Filter muss die Anforderungen der EN ISO 9360 erfüllen.



Verwenden Sie kein Zubehör für den Befeuchter, das nicht in der Befeuchterdokumentation aufgeführt ist, da sonst der bestimmungsgemäße Betrieb des Befeuchters nicht mehr gewährleistet ist, worunter die Therapiequalität leiden und der Patient einem Verletzungsrisiko ausgesetzt würde.



Die Verwendung eines HME-Filters oder eines externen Befeuchters kann eine Neueinstellung des Alarms „Druck Tief“ am Beatmungsgerät erforderlich machen.



Einige HME-Filter und HCHs sind für die Befeuchtung bei invasiver Anwendung des Beatmungsgeräts geeignet. Beachten Sie die jeweiligen Empfehlungen des Herstellers.



## 2.7 Reinigung und Wartung

### WARNUNG



#### Gefahr von Stromschlägen

Eine Reinigung mit übermäßig viel Wasser oder die Öffnung des Geräts ohne zertifiziertes Training kann zu Stromschlägen führen.

Das Vivo 45 muss regelmäßig gemäß den Anweisungen in diesem Betriebsanleitung gereinigt und gewartet werden.

### WARNUNG



#### Risiko von Fehlbehandlungen

Service- und Wartungsarbeiten am Vivo 45 dürfen nicht durchgeführt werden, wenn sich das Vivo 45 in Betrieb befindet.

### WARNUNG



#### Gefahr von Stromschlägen

Der Kontakt mit Hochspannung kann Herzrhythmusstörungen auslösen.

Reparaturen und Modifikationen dürfen ausschließlich von autorisierten Technikern und nur entsprechend den Anweisungen von folgendem Unternehmen durchgeführt werden: Breas Medical

- Das Vivo 45 darf nicht von unbefugten Personen geöffnet, repariert oder modifiziert werden. Bei unbefugten Eingriffen haftet Breas Medical nicht mehr für die Leistung und Sicherheit des Geräts und alle Garantien und Gewährleistungen erlöschen.
- Das Vivo 45 darf nicht modifiziert oder an nicht zugelassene Geräte angeschlossen werden.



### VORSICHT

Versuchen Sie nicht, das Vivo 45 zu autoklavieren oder zu sterilisieren.

## 2.8 Verwendung von Sauerstoff

Bei Verwendung des Vivo 45 mit Sauerstoff stets die Anweisungen des Sauerstofflieferanten befolgen und ausschließlich medizinischen Sauerstoff verwenden, der den örtlichen Vorschriften entspricht.

### WARNUNG



Da dieses medizinische Gerät einen alternativen Steckverbinder mit kleiner Bohrung verwendet, der sich von den in der ISO80369-Reihe spezifizierten unterscheidet, kann es zu einer Fehlverbindung zwischen diesem und einem medizinischen Gerät kommen, das einen anderen alternativen Steckverbinder mit kleiner Bohrung verwendet. Dies kann zu einer gefährlichen Situation für den Patienten führen. Der Anwender muss spezielle Maßnahmen ergreifen, um diese absehbaren Risiken zu mildern.

### WARNUNG



#### Brandrisiko

Sauerstoff kann das Entzünden von brennbaren Materialien beschleunigen.

**Brandrisiko**

Wenn zusammen mit dem Vivo 45 Sauerstoff verwendet wird, muss die Sauerstoffzufuhr ausgeschaltet werden, wenn das Vivo 45 außer Betrieb ist. Der in den Patientenschlauch eingeleitete Sauerstoff kann sich im Gerät konzentrieren. Erhöhte Sauerstoffkonzentrationen im Schlauch oder Gerät steigern das Brandrisiko.

**WARNUNG**

Zur Befeuchtung des Sauerstoffs darf kein Warmluftbefeuchter zwischen Sauerstoffquelle und Beatmungsgerät verwendet werden. Sollte eine Befeuchtung erforderlich sein, verwenden Sie den abnehmbaren Warmluftbefeuchter oder einen extern Warmluftbefeuchter am Patientenluftauslass.

**WARNUNG****Brandrisiko**

Sorgen Sie für eine ausreichende Lüftung des Raums. Rauchen Sie nicht in Räumen, in denen künstlicher Sauerstoff verwendet wird.

**Brandrisiko**

Nackte Lichtquellen und andere Zündquellen müssen mindestens 2 Meter von der Sauerstoffflasche, dem Patientenschlauchsystem und anderen sauerstoffführenden Teilen entfernt sein.

**Brandrisiko**

Verwenden Sie keine Treibgase oder Lösungsmittel in der Nähe der Sauerstoffversorgung, auch wenn diese ausgeschaltet ist.

**WARNUNG**

Zusätzlicher Sauerstoff mit einem Flow von bis zu 30 l/min kann mithilfe einer Sauerstoffquelle mit Rotameter zugeführt werden, z.B. mit einem Sauerstoffzylinder, zentralen Sauerstoffzufuhrsystem oder Sauerstoffkonzentrator.

**Risiko einer Fehlbehandlung**

Bei einer festen Durchflussrate des zugeführten Sauerstoffs variiert die Konzentration des eingeatmeten Sauerstoffs je nach geliefertem Druck, Atmungsmuster des Patienten, Patientenanschluss und Leckage.

Zur Überwachung der inspiratorischen Sauerstoffkonzentration verwenden Sie den FIO<sub>2</sub>-Sensor (Zubehör).



Die Sauerstoffzufuhr darf 30 l/min und 100 kPa nicht überschreiten.



## VORSICHT

Die Sauerstoffzufuhr erfolgt vor dem Volumensensor und wird dadurch in den Messungen berücksichtigt. Die Sauerstoffkonzentration wirkt sich dennoch auf die Volumensmessung für die zugeführte Luft aus.

Diese Messung basiert auf einer normalen Sauerstoffkonzentration von 21 %. Bei einer höheren Sauerstoffkonzentration weicht das tatsächlich eingeatmete Volumen vom gemessenen Volumen wie folgt ab:

- 40 % Sauerstoffkonzentration: -2,5 % Abweichung
- 60 % Sauerstoffkonzentration: -5 % Abweichung
- 80 % Sauerstoffkonzentration: -7,5 % Abweichung

## 3 Produktbeschreibung

### 3.1 Hauptkomponenten

Dieser Abschnitt beschreibt die wichtigsten Komponenten des Vivo 45 .

#### HINWEIS!

- Bei der Konfiguration der Hauptkomponenten kann es regionale Abweichungen geben.
- Das Vivo 45 (Standardausführung) und seine Verpackung enthalten kein Naturlatex.



#### Tasche

**Funktion:** Aufbewahrung für den Transport

**Art.-Nr.:** 006014



#### Gebrauchsanweisung

**Funktion:** Produktinformation

**Art.-Nr.:**

Gebrauchsanweisung:

007134

Klinikhandbuch:

007146

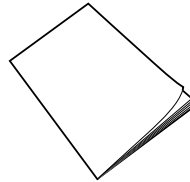

#### Patientenschlauchsystem

**Funktion:** Versorgung des Patienten mit Luft, Anwendungsteil

Welches Patientenschlauchsystem geliefert wird, hängt von der Auftragskonfiguration ab. Zugelassene Patientenschlauchsysteme siehe 9 *Zubehör und Teile*, Seite 159.

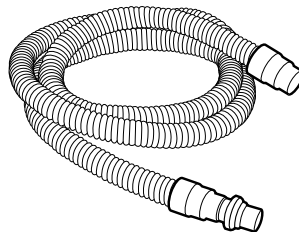

## Patientenlufteinlass-Filter, fein, weiß, Einweg

**Funktion:** Feinfiltration der Patientenluft.

**Material:** AS 100

**NaCl-Penetration:** (0,65  $\mu\text{m}$  NaCl @ 95 l/min) = <7,35%

**Art.-Nr.:** 007103 (5 Stk.)



## Stromversorgung

**Funktion:** Versorgt das Beatmungsgerät mit Strom

**Art.-Nr.:** 006396

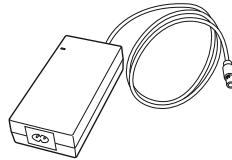

## Netzkabel

**Funktion:** Schließt das Netzteil an eine Steckdose an

**Art.-Nr.:**

GB: 003521

CN: 005304

EU: 003520

JP: 004834

USA: 009024



## Vivo 45 Haupteinheit

Haupteinheit

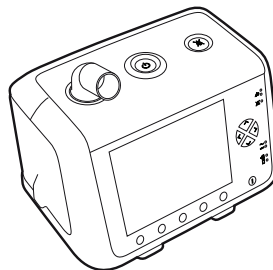

### 3.2 Vorderansicht

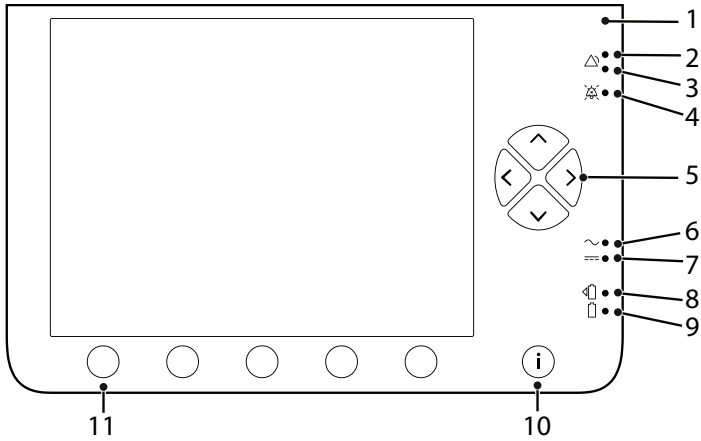

Nr.	Element	Funktion
1	Sensor	Umgebungslichtsensor
2, 3	Alarm-LEDs (rot & gelb)	Alarmanzeige Rot = hohe Priorität Gelb = mittlere Priorität
4	Stummschalt-LED	Anzeige der Alarmtonunterdrückung
5	Navigations-/Einstelltasten	Display-Navigation/ Festlegung der Einstellungen
6	Netz-LED	Stromquellenanzeige: Netzspannung
7	Externe LED, Gleichstrom	Stromquellenanzeige: Externe Gleichstromversorgung
8	LED Klick-Akku	Stromquellenanzeige: Klick-Akku
9	LED Interner Akku	Stromquellenanzeige: Interner Akku
10	Informationstaste	Informationstext anzeigen/ ausblenden
11	Navigations-/Funktionsschaltflächen	Funktionen laut Display



### 3.3 Seitenansichten

Einschubseite (Klick)

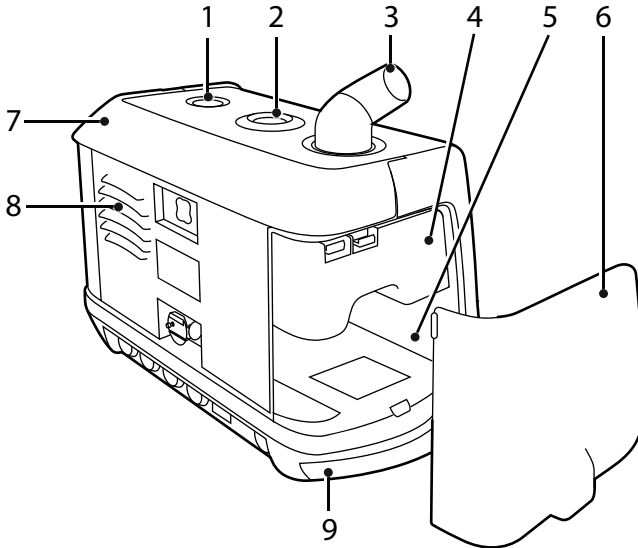

Nr.	Element	Funktion
1	Stummschaltung	Unterdrückt den Alarmton
2	Start/Stop	Start/Stop der Beatmung
3	Patientenluftauslass	Anschluss für das Patientenschlauchsystem
4	Luft-Bypass-Adapter	Adaptoreinsatz für den Gerätebetrieb ohne Befeuchtereinsatz. (Der Befeuchtereinsatz ersetzt den Adapter.)
5	Einschub	Einschub für Zubehör (Befeuchtereinsatz oder Klick-Akku).
6	Seitenwand	Deckel
7	Tragegriff	Griff zum Heben des Beatmungsgeräts
8	Kühlluftauslass	Auslassöffnung für die interne Kühlung
9	Kühllufteinlass	Einlass interne Kühlung

Filterseite

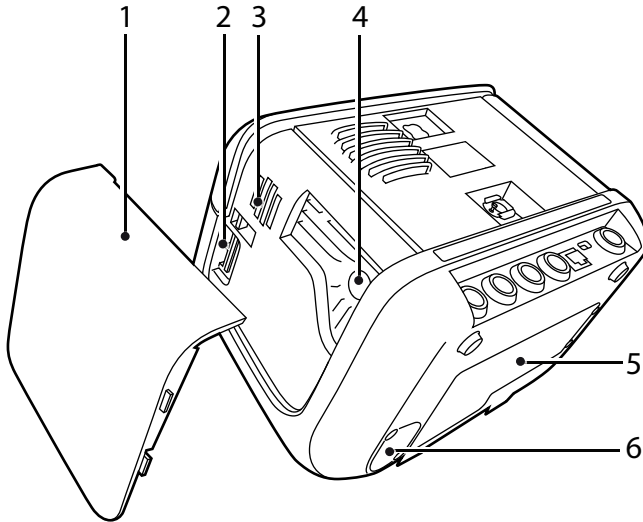

Nr.	Element	Funktion
1	Seitenwand	Deckel
2	Speicherkartenplatz (SD-Karte)	Speicher-Download
3	Alarmsignalgeber	Akustische Alarmmeldung
4	Patientenlufteinlass	Eingang Luftführung, austauschbare Filter
5	Interner Akku	Fach für die interne Batterie
6	FiO <sub>2</sub> -Sensor-Öffnung	Fach für den optionalen FiO <sub>2</sub> -Sensor

### 3.3.1 Abnehmen und Wiedereinsetzen der Seitenteile

#### Abnehmen des Filter-Seitenteils

- 1 Ziehen Sie den Griff nach oben, um an den Taster (A) zu gelangen.
- 2 Von hinten gesehen drücken Sie den Taster über dem Seitenteil (B), um das Filter-Seitenteil freizugeben. Die Abdeckung wird freigegeben.
- 3 Nehmen Sie das Seitenteil ab. (C)

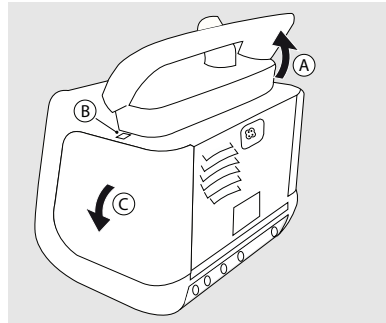

#### Wiedereinsetzen des Filter-Seitenteils

- 1 Ziehen Sie den Griff nach oben, um an den Taster (A) zu gelangen.
- 2 Zur Montage des Filter-Seitenteils stecken Sie die Haltenasen (B) an der Unterseite des Seitenteils in die Öffnungen (C).
- 3 Drücken Sie das Seitenteil an das Gehäuse, bis die Klinke (D) einrastet.

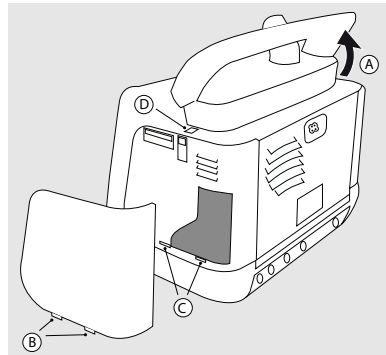

#### Abnehmen des Einschub-Seitenteils (Klick)

- 1 Ziehen Sie den Griff nach oben, um an den Taster (A) zu gelangen.
  - 2 Tippen Sie auf den Menüpunkt „1“.1,1“. (B).
- ⇒ Die Abdeckung wird freigegeben.
- 3 Nehmen Sie das Seitenteil (C) ab.

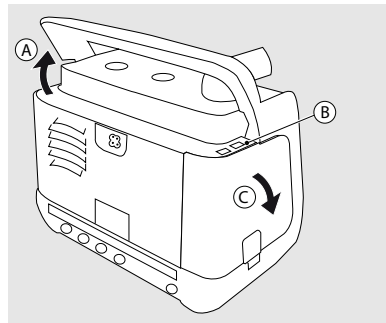





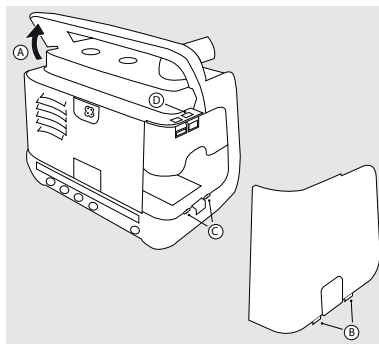



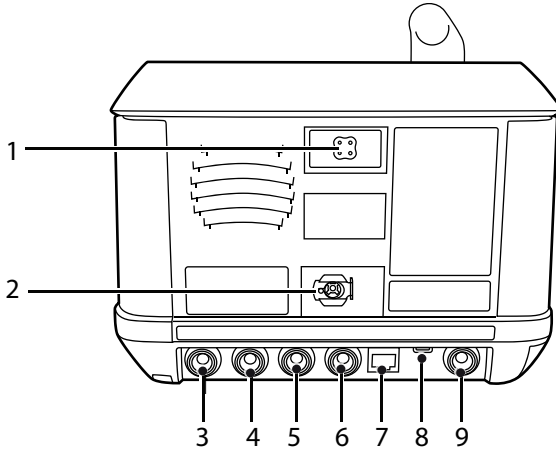

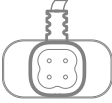
## Wiedereinsetzen des Seitenteils



- 1** Ziehen Sie den Griff nach oben, um an den Taster (A) zu gelangen.
- 2** Stecken Sie die Haltenasen (B) an der Unterseite des Seitenteils in die Öffnungen (C), um das Einschub-Seitenteil zu montieren.
- 3** Drücken Sie das Seitenteil an das Gehäuse, bis die Klinke (D) einrastet.



### 3.4 Typenschild



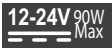









Nr.	Element/Symbol	Beschreibung	Farbe
1		Anschluss für das beheizte Patientenschlauchsystem	
2		Anschluss für Niederdruck-Sauerstoffquelle	
3		CO <sub>2</sub> -Schnittstelle	
4		SpO <sub>2</sub> -Schnittstelle	
5		Anschluss für Fernstart/-stopp, Stummschaltung und Effort-Messgurt	
6		Anschluss für Fernalarm und Schwesternruf	
7		Anschluss für Netzwerk	

Nr.	Element/Symbol	Beschreibung	Farbe
8		USB-Datenanschluss	
9		Anschluss für Netzteil/externe Batterie	

### 3.4.1 Weitere Symbole

Dieser Abschnitt beschreibt die Symbole und Hinweise auf den Teilen des Vivo 45 bzw. auf der Verpackung.

Symbol	Beschreibung
	Interner Akku
	Produktnummer
	Lesen Sie die Gebrauchsanweisung.
	Achtung: Lesen Sie die Hinweise zum bestimmungsgemäßen Gebrauch. Lesen Sie das Sicherheitskapitel in diesem Handbuch.
	Das Produkt darf nicht dem offenen Feuer ausgesetzt werden.
	Dieses Produkt ist der Wiederverwertung zuzuführen.
	Lesen Sie 7.7 <i>Entsorgung</i> , Seite 143 für Informationen über Wiederverwertung und Entsorgung.
<b>IP22</b>	Schutzart durch Gehäuse: IP22. Siehe 8.2.6 <i>Umgebungsbedingungen</i> , Seite 151 für detaillierte Informationen.
	Hersteller
	Seriennummer
	Dies ist ein Medizinprodukt.
	Herstellungsdatum

Symbol	Beschreibung
	IEC-Schutzart II: Doppelt isoliertes Gerät.
	Kennzeichnung der Anwendungsteile (IEC 60601-1 Typ BF, Isolierte Anwendungsteile)
<b>Rx Only</b>	(Symbol gilt nur in den USA.) Vorsicht: Laut US- Das US-Bundesgesetz beschränkt den Verkauf dieses Geräts durch oder im Auftrag eines zugelassenen Arztes.
	Erfüllt alle Anforderungen der CE-Kennzeichnung gemäß den relevanten europäischen Gesundheits-, Sicherheits- und Umweltschutzgesetzen.
	Erfüllt alle Anforderungen der UKCA-Kennzeichnung gemäß den relevanten europäischen Gesundheits-, Sicherheits- und Umweltschutzgesetzen.
	Lufteinlässe und Luftauslass nicht blockieren.
	Einzelner Patient, Mehrfachverwendung.
	Einzelner Patient, Mehrfachverwendung.
	Heiße Oberfläche. Nicht berühren. (Heizplatte im Klick-Einschubfach)
	MR-unsicher. Das Gerät darf nicht in eine Magnetresonanz- (MR-)Umgebung wie z. B. in einen MRT-Scannerraum gebracht werden.

## 4 Vorbereitung des Vivo 45



### WARNUNG

Vor dem Aufstellen des 2. *Sicherheitshinweise*, Seite 16 ist das Kapitel Vivo 45 zu lesen.

### 4.1 Kontrolle des Vivo 45 vor der Inbetriebnahme

Beim ersten Gebrauch des Vivo 45 beachten Sie bitte die nachfolgenden Anweisungen:

**1** Überprüfen Sie, ob alle Hauptkomponenten und bestellten Zubehörteile geliefert wurden (nehmen Sie hierzu, falls vorhanden, den Lieferschein oder die Rechnung zu Hilfe).

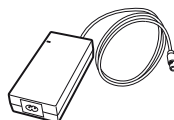

**2** Stellen Sie sicher, dass sich die Ausrüstung in gutem Zustand befindet.

**3** Sollte das Gerät länger als einen Monat gelagert worden sein, schließen Sie das Vivo 45 an die Stromversorgung an, um die interne Batterie wieder aufzuladen.

**4** Achten Sie darauf, dass der graue und der weiße Filter installiert sind.

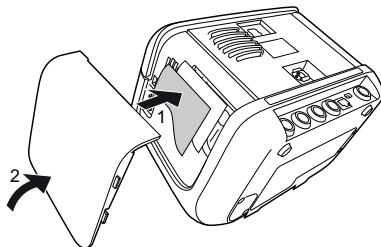

### 4.2 Aufstellen des Vivo 45



### WARNUNG

Lesen Sie 2.3 *Umgebungsbedingungen*, Seite 20 aufmerksam, um sicherzustellen, dass alle Bedingungen erfüllt und beachtet wurden.

**1** Stellen Sie das Vivo 45 auf eine gerade, stabile und saubere Unterlage.

Das Vivo 45 sollte unterhalb des Patienten stehen, damit das Gerät nicht auf ihn fallen kann und das Kondenswasser ihn nicht erreicht.

Nachts sollte das Vivo 45 so nahe am Patientenbett stehen, dass sich der Patient im Schlaf bewegen kann, ohne das Vivo 45 mitzuziehen.

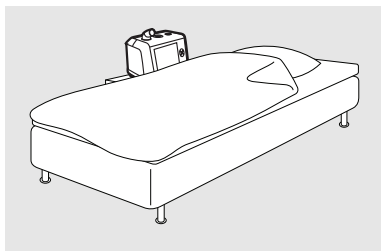



**2** Stellen Sie sicher, dass der Patienten-Lufteinlass nicht blockiert werden kann.

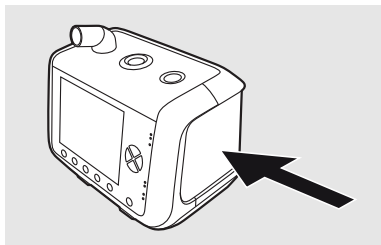

**3** Stellen Sie sicher, dass der Kühlluftein- oder -auslass nicht blockiert werden kann.

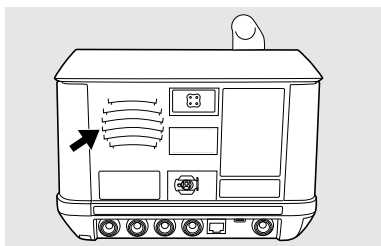
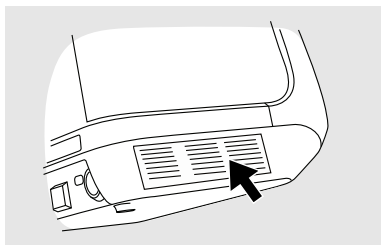

**4** Stellen Sie sicher, dass die Bedienelemente für den Bediener zugänglich sind.

## VORSICHT

- Platzieren Sie das Vivo 45 nicht auf weichem Untergrund, da dies den Luftstrom auf der Unterseite des Geräts beeinträchtigt. Das Gerät darf niemals abgedeckt werden.

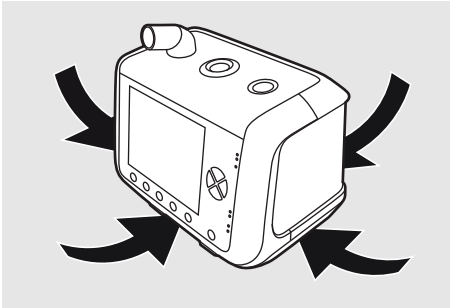

- Stellen Sie das Vivo 45 immer so auf, dass das Netzteil vollständig auf einer stabilen Unterlage liegt und keine Zugbelastung auf das Netzkabel wirkt. Das Vivo 45 muss bei Bedarf leicht von der Stromversorgung zu trennen sein.

## 4.3 Anschluss des Vivo 45 an das Netz

### WARNUNG



Lesen Sie das Kapitel 2.2 *Elektrische Sicherheit*, Seite 19 aufmerksam durch, um sicherzugehen, dass alle dort angeführten Bedingungen beachtet wurden und erfüllt sind.

- 1 Stecken Sie das Netzkabel in die Anschlussbuchse des Vivo 45.

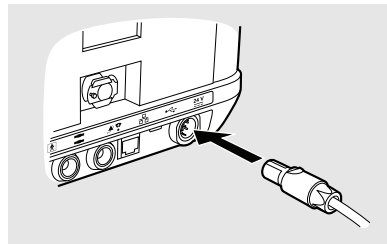

- 2 Achten Sie darauf, dass Sie beim Einstecken ein Klicken hören. Nur wenn Sie das Klicken hören, ist die Stromversorgung korrekt mit dem Gerät verbunden.

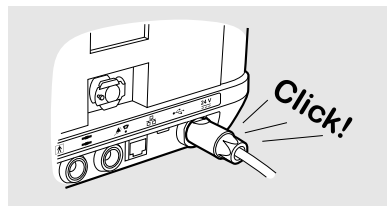

- 3 Stecken Sie das Netzkabel in die Steckdose.

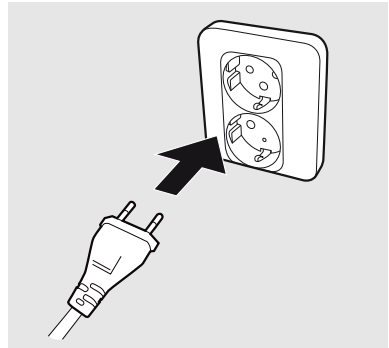

Diskonnektieren Sie das Netzteil, um das Vivo 45 von der Stromversorgung zu trennen.

## 4.4 Anschluss des Patientenschlauchsystems



### WARNUNG

Lesen Sie das Kapitel 2.4 *Verwendung des Patientenschlauchsystems*, Seite 21 aufmerksam durch, um sicherzugehen, dass alle dort angeführten Bedingungen beachtet wurden und erfüllt sind.

### Anschließen des Patientenschlauchsystems

- 1 Überprüfen Sie das Patientenschlauchsystem auf Beschädigungen.
- 2 Schließen Sie das Patientenschlauchsystem am Patienten-Luftauslass des Beatmungsgeräts an.

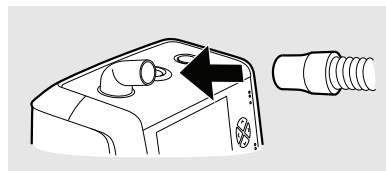

- 3 Bei einem beheizten Patientenschlauchsystem stecken Sie den Stecker der Schlauchheizung in die Buchse des Beatmungsgeräts.

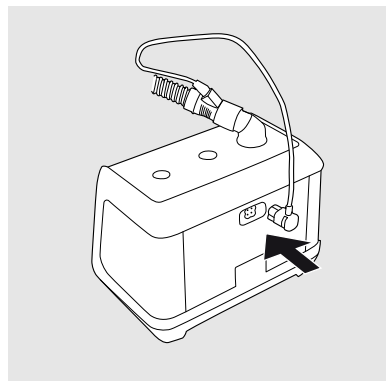

4 Schließen Sie das andere Ende des Schlauchsystems an einen Leckageanschluss oder an eine Patientenschnittstelle mit integriertem Leckageanschluss an.

## 4.5 Überprüfung des Vivo 45 vor der Inbetriebnahme

### Überprüfung des Geräts

- Es dürfen keine sichtbaren Schäden vorhanden sein.
- Die Oberfläche muss sauber sein.

### Überprüfung der Kabel

- Achten Sie darauf, dass alle Kabel von Breas empfohlen werden.
- Die Kabel müssen unbeschädigt sein.
- Die Kabel müssen korrekt angeschlossen sein.

### Überprüfung der Position

- Das Vivo 45 muss auf einer stabilen, ebenen Fläche und unterhalb des Patienten platziert sein (siehe 4.2 *Aufstellen des Vivo 45*, Seite 38).
- Stellen Sie sicher, dass der seitliche Lufteinlass nicht blockiert wird.

### Kontrolle beim Start des Beatmungsgeräts

Dieses Verfahren dient zur Kontrolle des Alarm- und Stromquellenmanagements des Beatmungsgeräts. Wenn bei einer Kontrolle ein Fehler ausgegeben wird, nehmen Sie das Beatmungsgerät außer Betrieb und kontaktieren Sie Ihren Kundendienst.

**1** Schließen Sie ein Patientenschlauchsystem an das Beatmungsgerät an.

**2** Schließen Sie das Beatmungsgerät an die Stromversorgung an. Wenn das Beatmungsgerät bei eingeschalteter Stromversorgung abgeschaltet ist, drücken Sie die Start/Stop-Taste.

⇒ Das Beatmungsgerät schaltet sich jetzt ein und wechselt in den Standby-Modus. Wenn das Beatmungsgerät das erste Mal eingeschaltet wird, müssen Sie auch die Sprache einstellen.

**3** Führen Sie bei Bedarf einen Inbetriebnahmetest durch.

**4** Um mit der Behandlung zu beginnen, halten Sie die Start/Stop-Taste gedrückt, bis der Fortschrittsbalken komplett ist.

⇒ Zu Beginn der Behandlung führt das Beatmungsgerät einen Alarmtest durch. Kontrollieren Sie, dass:

- die Alarm-LEDs blinken
- das Beatmungsgerät piept

**5** Ziehen Sie das Netzkabel und warten Sie mindestens 5 Sekunden.

⇒ Das Beatmungsgerät schaltet jetzt auf den internen Akku (oder auf den Klick-in-Akku, falls angeschlossen). Kontrollieren Sie, dass der Alarm „Netzspannungsausfall“ ausgegeben wird.

**6** Stellen Sie den Netzanschluss wieder her.

Vergewissern Sie sich, dass das Gerät auf die Netzversorgung umschaltet (dies wird durch eine Informationsmeldung und einen Piepton angezeigt).

**7** Stellen Sie sicher, dass die Behandlungs- und Alarmeinstellungen vorschriftsmäßig eingestellt sind, bevor Sie das Beatmungsgerät in Betrieb nehmen.

## 4.6 Patienteneinstellungen des Vivo 45 anpassen



### WARNUNG

Die Vivo 45-Therapieeinstellungen müssen immer durch einen Arzt verordnet und von dazu befugtem Fachpersonal ausgeführt werden.

Ausführliche Informationen über die Therapieparameter des Vivo 45 enthält der Abschnitt 5.5 *Funktionen und Parameter des Vivo 45 LS Vivo 45*, Seite 65.

Folgen Sie den nachfolgenden Anweisungen, wenn Sie das Vivo 45 einstellen:

- Justieren Sie die Einstellungen, um den besten Atemkomfort für den Patienten zu erreichen.
- Wenn Sie den Beatmungsmodus geändert haben, wählen Sie „Weiter“ und überprüfen Sie die Einstellungen, bevor Sie „Confirm“ (**Bestätigen**) drücken..
- Dokumentieren Sie stets die Patienteneinstellungen.
- Das Beatmungsgerät startet immer in dem Modus und mit den Einstellungen, die beim Ausschalten aktiv waren.

## 4.7 Durchführen des Inbetriebnahmetests

Der Inbetriebnahmetest ist erforderlich, um die Eigenschaften des Patientenschlauchsystems zu erkennen, das an das Vivo 45 angeschlossen ist.

Während des Inbetriebnahmetests darf der Patient nicht angeschlossen sein.



### VORSICHT

Führen Sie stets einen neuen Inbetriebnahmetest durch, wenn die Konfiguration des Patientenschlauchsystems modifiziert wurde.



### HINWEIS!

Wenn kein Inbetriebnahmetest durchgeführt wurde, arbeitet das Vivo 45 mit der Standard-Schlauchsystemkompensation.

Inbetriebnahmetest manuell starten

- 1 Im Menü „Extras“, „Weiter“ „**Inbetriebnahmetest**“ und danach **Inbetriebn.test starten**.
- 2 Befolgen Sie die Anweisungen auf dem Display.

Inbetriebnahmetest-Aufforderung aktivieren

- 1 Wählen Sie **im Menü „Others“ (Extras) „Pre-use Test“ (Inbetriebnahmetest)**.
- 2 Setzen Sie „**Inbetriebnahmetest**“ auf „**On**“ (**Ein**).

## Inbetriebnahmetest-Sequenz

Während des Inbetriebnahmetests führen Sie die auf dem Display angezeigten Anweisungen durch die nachstehend beschriebene Sequenz.

Schritt	Maßnahme
1	Start des Inbetriebnahmetests.
2	Patientenschlauchsystem anschließen.
3	Das patientenseitige Ende des Schlauchsystems darf nicht blockiert sein.
4	Warten Sie, während das Vivo 45 die Resistance des Patientenschlauchsystems prüft. Wenn der Widerstand außerhalb der Grenzwerte liegt, endet der Test ohne Durchführung der nachstehenden Schritte. Das Ergebnis wird angezeigt und kann überprüft werden.
5	Blockieren Sie das Ende des Patientenschlauchsystems mit einem luftdichten Objekt.
6	Warten Sie, während das Vivo 45 die Compliance und Leckage des Patientenschlauchsystems prüft.
7	Test abgeschlossen. Kontrolle der Testergebnisse.

### 4.7.1 Aktionen bei Fehlschlägen des Inbetriebnahmetests

Am Ende des Inbetriebnahmetests werden die Einzelergebnisse für Leckage, Widerstand und Compliance angezeigt.

#### Fehler aufgrund von falscher Leckage

Anzeige: **Leckage: Fehlschlag**

- 1 Überprüfen Sie alle Komponenten des Beatmungsgeräts (Schlauchsystem, Filter, Befeuchter etc.) auf Leckage.
- 2 Vergewissern Sie sich, dass alle Anschlüsse fest sitzen.
- 3 Führen Sie den Inbetriebnahmetest erneut aus.
- 4 Tauschen Sie das Schlauchsystem aus, wenn der Test wiederholt fehlschlägt.

#### Fehler aufgrund eines falschen Widerstands oder Nicht-Compliance

Anzeige: **Widerstand: Fehlschlag** oder **Compliance: Fehlschlag**

- 1 Überprüfen Sie alle Komponenten des Beatmungsgeräts (Schlauchsystem, Filter, Befeuchter etc.) auf Verstopfung oder eingeklemmte bzw. geknickte Schläuche.
- 2 Führen Sie den Inbetriebnahmetest erneut aus.

Wenn der Inbetriebnahmetest aufgrund des Widerstands oder der Konformität wiederholt fehlschlägt, kann das Beatmungsgerät weiterhin verwendet werden. Beachten Sie jedoch, dass der Druck (Widerstand) oder das Volumen (Compliance) dem Patienten möglicherweise nicht mit der spezifizierten Genauigkeit zugeführt werden.

Das Beatmungsgerät wendet die Standardwerte an, um den Widerstand und die Compliance des Schlauchsystems zu kompensieren. Diese Werte weichen von den Werten des verwendeten Schlauchsystems ab.

Vergewissern Sie sich, dass die zugeführte Beatmung genau überwacht wird.

## 5 Bedienung des Vivo 45



### WARNUNG

Lesen Sie 2 *Sicherheitshinweise*, Seite 16, bevor Sie das Beatmungsgerät verwenden. Wenn das Beatmungsgerät dem Patienten übergeben wird, muss dieser vom behandelnden Arzt oder Klinikpersonal über die Funktionsweise des Geräts informiert werden.

### 5.1 Ein- und Ausschalten des Vivo 45

Gerät einschalten und in den Standby-Modus schalten

**1** Schließen Sie die Netzstromversorgung an, falls vorhanden.

⇒Das Vivo 45 startet nun und wechselt in den Standby-Modus.

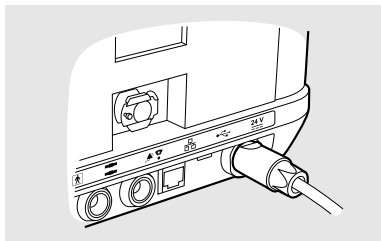

**2** Wenn das Vivo 45 mit dem internen Akku oder dem Klick-in-Akku betrieben wird, drücken Sie die Start/Stopp-Taste.

⇒Das Vivo 45 startet nun und wechselt in den Standby-Modus.

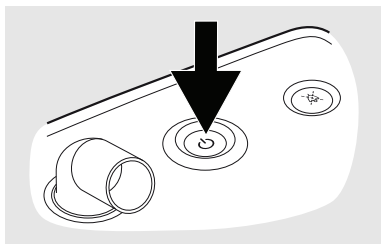

**3** Beantworten Sie die Frage „Inbetriebnahmetest durchführen“ mit „Ja“ oder „Nein“. (Das Vivo 45 kann so konfiguriert werden, dass es beim Einschalten nicht fragt, ob der Inbetriebnahmetest durchgeführt werden soll. Siehe 5.2.9 *Bereich „Extras“*, Seite 57.

Therapie starten

**1** Halten Sie die Start/Stopp-Taste am Vivo 45 gedrückt.

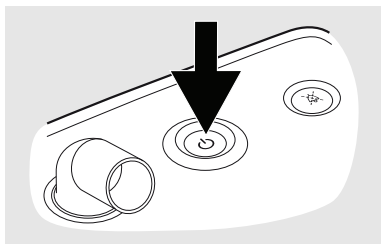

**2** Lassen Sie die Start/Stopp-Taste wieder los, sobald die Fortschrittsanzeige gefüllt ist.  
**Tipp:** Sie können auch die Starttaste kurz drücken und die Frage nach dem Therapiestart mit „Ja“ beantworten.



## Druckrampe starten

Wenn die Therapie so konfiguriert wurde, dass sie eine Druckrampe zulässt, kann diese mit dem Menüpunkt „Rampe“ gestartet und gestoppt werden. Das Rampen-Menü ist erst nach Therapiebeginn verfügbar.

- 1 Für die zweite Setup-Seite zweimal auf den Menüpunkt Setup drücken.

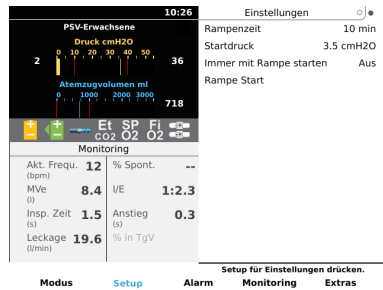

- 2 Wählen Sie mit den Pfeiltasten die Einstellung Rampe Start und starten Sie die Rampe durch Drücken der Rechtspfeil-Taste.

- 3 Bestätigen Sie den Rampenstart.

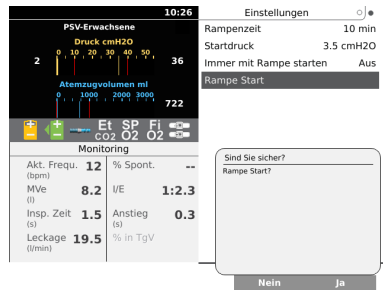

- 4 Bestätigen Sie die Hinweismeldung über die eingeschränkte Alarmfunktion während der Rampenphase.

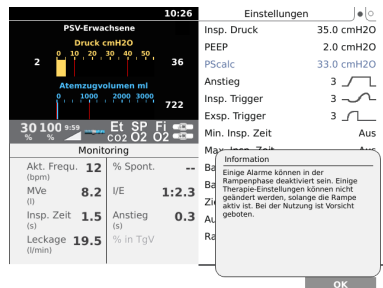

## Druckrampe stoppen

- 1 Für die zweite Setup-Seite zweimal auf den Menüpunkt Setup drücken.



- 2 „Auswählen“ **Rampe Stopp** Wählen Sie die Einstellung mit den Pfeil-nach-oben/ unten-Tasten und stoppen Sie die Rampe dann durch Drücken der Rechtspfeil-Taste.
- 3 Bestätigen Sie den Rampenstopp.

## Ende der Beatmung und Ausschalten

- 1 Betätigen und halten Sie den Start/ Stopp-Schalter gedrückt, um die Beatmung zu beenden und in den Standby-Modus zu wechseln.

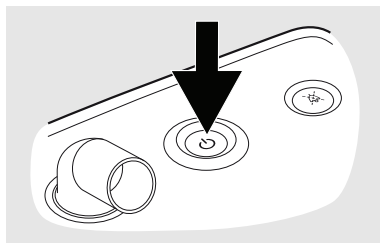

- 2 Lassen Sie die Start/Stop-Taste wieder los, sobald die Fortschrittsanzeige gefüllt ist.
- 3 Drücken Sie auf „Ok“ oder die Alarm-Stummschaltungstaste, um die Therapie zu stoppen. Drücken Sie auf „Abbruch“, um das Stoppen abzubrechen und die Therapie fortzusetzen.

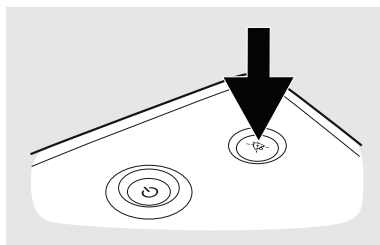

## 5.2 Arbeiten mit dem Menü

### 5.2.1 Navigation mit den Tasten

Verwenden Sie die fünf Navigationstasten und die Tasten „Auf“ und „Ab“ auf dem Bedienfeld, um sich im Menü zu bewegen.

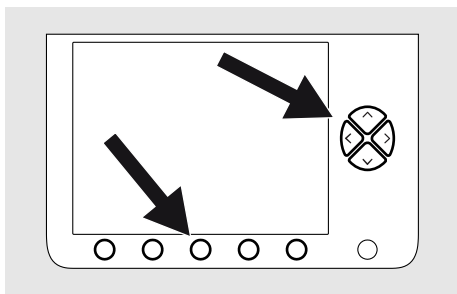

Die Navigationstasten werden verwendet, um die verschiedenen Bereiche anzuzeigen, die über der jeweiligen Navigationstaste angegeben sind. Sie können dieselbe Navigationstaste verwenden, um sich in einigen Bereichen zusätzliche Information anzeigen zu lassen, oder es kann ihr eine temporäre Funktion zugeordnet sein, während ein Ereignis-Fenster aktiv ist.

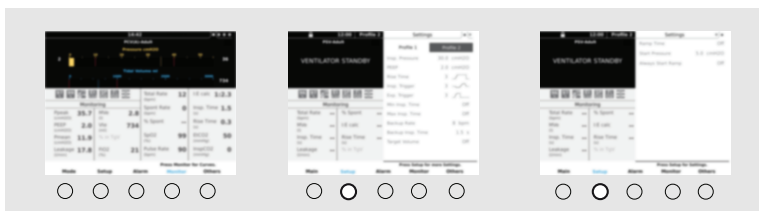

- Der aktuell angezeigte Abschnitt wird durch einen Titel in blauer Schrift angezeigt.
- Bei Abschnitten mit mehreren Seiten drücken Sie wiederholt die Navigationstaste, um zwischen den Seiten zu wechseln. Mehrere Seiten werden durch gepunktete Tabs in der rechten oberen Ecke angezeigt.



### HINWEIS!

Betätigen Sie die Tasten „Auf“ oder „Ab“, um die Menüleiste zu öffnen.

Betätigen Sie die Tasten „Auf“ oder „Ab“, um in einer Menüleiste zu blättern oder verschiedene Parameter auszuwählen. Mit der Links- und Rechtspfeiltaste ändern Sie Parameter, rufen Unterbereiche auf und verlassen diese wieder.



## 5.2.2 Menüsymbole



### Interner Akku.

Ausführliche Informationen zur Ladestandsanzeige vgl. 5.6.4 *Akku-Symbole*, Seite 74.



### Ladestand Klick-Akku

Ausführliche Informationen zur Ladestandsanzeige vgl. 5.6.4 *Akku-Symbole*, Seite 74.



### Heimmodus aktiviert



### Rampe aktiv

Die Rampenzeit wird (in Minuten) über dem Rampensymbol angezeigt.



### Schwesternruf angeschlossen



### Fernalarmeinheit angeschlossen



### Befeuchter bzw. Schlauchheizung angeschlossen

Die Zahl im Tropfensymbol gibt die Feuchtigkeitseinstellung an. Wenn der Befeuchter angeschlossen, aber nicht aktiviert ist, wird der Tropfen durchgekreuzt. Die Temperatur über dem Heizungssymbol gibt die Temperatureinstellung der Schlauchheizung an. Wenn die Schlauchheizung angeschlossen, aber nicht aktiviert ist, erscheint stattdessen die Meldung „Aus“.



**Einschlauchsystem mit Ausatemventil ausgewählt (Leckage)**



**Atemmodus MPV ausgewählt.**

Es ist ein Schlauchsystem mit Mundstückanschluss zu verwenden.



**SpO<sub>2</sub>-Sensor angeschlossen**



**FiO<sub>2</sub> angeschlossen**



**EtCO<sub>2</sub> angeschlossen**



**PtcCO<sub>2</sub> angeschlossen**



**Effort-Messgurt angeschlossen**

Ein Verbindungsausfall wird durch rote Gurte angezeigt.



**Mehrfachauswahl – Seite 1 von 3**



**Alarm-Event mit hoher Priorität in Historienliste**



**Alarm-Event mit mittlerer Priorität in Historienliste**

Größe und Farbe der Symbole hängen vom Anzeigemodus ab.

### 5.2.3 Menü-Übersicht

Im Modus *Heimmodus*Im „Klinikmodus“ hat das Menü des Vivo 45 den folgenden Aufbau:

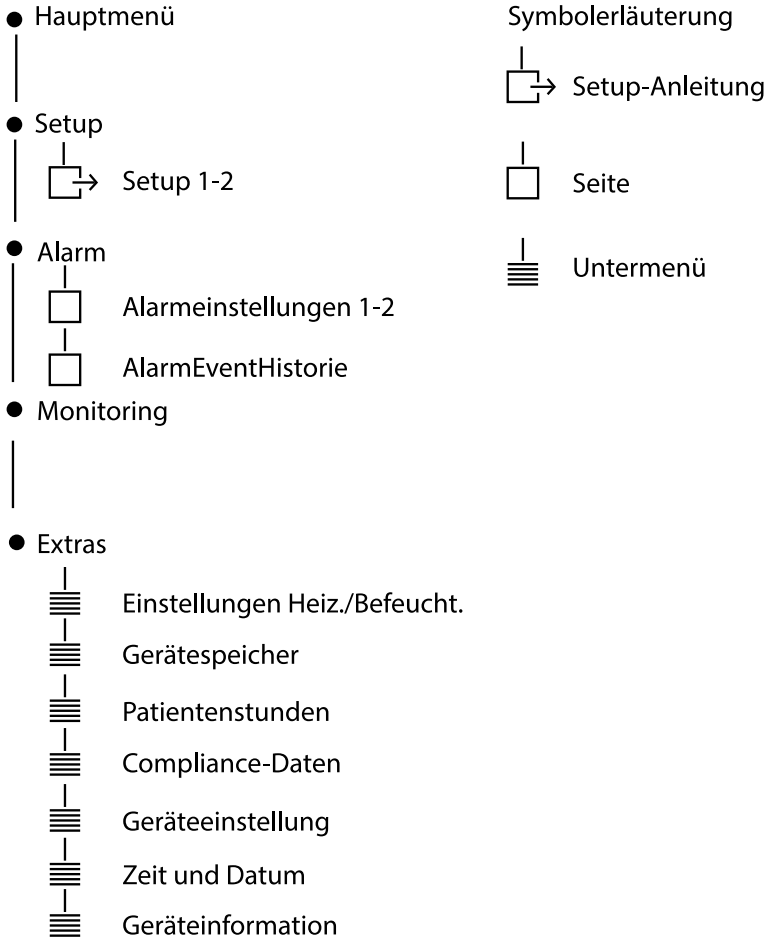

## 5.2.4 Überblick Display

Dieser Abschnitt beschreibt die Bereiche auf dem Display.

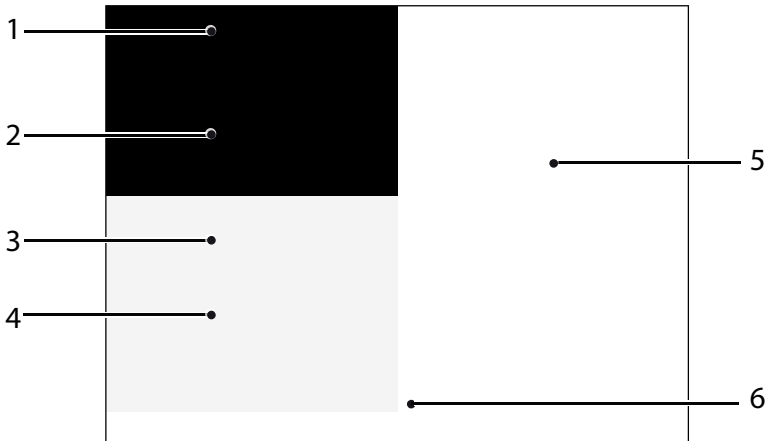

### 1. Titel und Symbole

Das Gerät unterscheidet zwischen Beatmungsmodus, Atemmodus, Patientenmodus und Gerätemodus. Bei Verwendung von mehr als 1 Profil wird das aktive Profil angezeigt.

### 2. Druck- und Volumenanzeigen

Die Balken informieren über die aktuellen Werte für Druck, PEEP und Ppeak, Druck- und Volumen-Alarmgrenzen sowie das ausgeatmete Atemzugvolumen.

Die roten Linien zeigen die Alarme für tiefen und hohen Druck sowie die Alarme für tiefes und hohes Atemzugvolumen an.

### 3. Symbole/Alarmmeldung

Hier geben Informationssymbole einen schnellen Überblick über den grundlegenden Status des Vivo 45 (siehe 5.2.2 *Menüsymbole*, Seite 50).

### 4. Monitoring-Feld

Dieses Feld bietet eine kurze Übersicht über die wichtigsten Monitoring-Werte. Der Bereich „Monitor“ informiert über alle verfügbaren Werte.

### 5. Fensterüberschrift und Kontextbereich

Dieses Feld zeigt die Einstellungen und Hinweise zur aktuellen Auswahl. Es werden auch die Fensterüberschrift, die Seitenzahl (falls es mehrere Seiten gibt) und die Uhrzeit angezeigt.

### 6. Navigationsfeld

Dieses Feld dient hauptsächlich der Anzeige der Bereichsstruktur des Menüs und der Festlegung der Funktionen für die einzelnen Navigationstasten. Abhängig vom aktuellen Betrieb können den Navigationstasten zeitweilige Funktionen wie „Ja“ oder „Weiter“ zugeordnet werden.

## 5.2.5 Das Hauptdisplay im Heimmodus

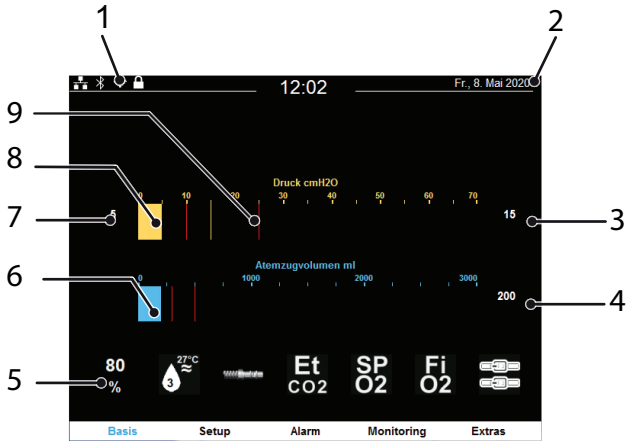

1. Anzeige der Einstellmöglichkeiten im Heimmodus. Angaben zu den einzelnen Symbolen vgl. 5.2.2 *Menüsymbole*, Seite 50.
2. Bei Verwendung von mehr als 1 Profil wird das aktive Profil angezeigt.
3. Ppeak (Maximaldruck beim letzten Atemzug)
4. Atemzugvolumen beim letzten Atemzug
5. Anzeige des Akkustatus und der angeschlossenen Sensoren. Angaben zu den einzelnen Symbolen vgl. 5.2.2 *Menüsymbole*, Seite 50.
6. Balkenanzeige für das Atemzugvolumen
7. PEEP-Wert
8. Balkenanzeige für den aktuellen Druck
9. Rote Linien in Balken zeigen die Alarmgrenzen an



## 5.2.6 Bereich „Setup“ im Heimmodus

**PSV-Erwachsene** 10:29

**Druck cmH2O** 26

**Atemzugvolumen ml** 588

30 100 Et SP Fi  
% % CO<sub>2</sub> O<sub>2</sub> O<sub>2</sub>

**vivo45**  
by Breco

**Einstellungen**

- Insp. Druck 25.0 cmH2O
- PEEP 2.0 cmH2O
- PScal 23.0 cmH2O
- Anstieg 3
- Insp. Trigger 3
- Exsp. Trigger 3
- Min. Insp. Zeit Aus
- Max. Insp. Zeit Aus
- Backup-Frequenz 8 bpm
- Backup-Insp. Zeit 1.5 s
- Ziel-Vol. (TgV) Aus
- Auto-EPAP Aus
- Rampe Start

**Setup für weitere Einstellungen drücken.**

**Basis** **Setup** Alarm Monitoring Extras

Im Bereich „Setup“ können die Therapieparameter angezeigt werden. Siehe 5.5 *Funktionen und Parameter des Vivo 45 LS Vivo 45*, Seite 65.

Wenn „Home Adjust“ aktiviert ist, können bestimmte Parameter innerhalb der vom verordnenden Arzt festgelegten Grenzen eingestellt werden. Einstellbare Parameter werden grün dargestellt.

Profile mit Therapieeinstellungen (falls vorhanden) können im Bereich „Setup“ ausgewählt werden. Das aktive Profil ist durch einen Rahmen gekennzeichnet.

### Profil auswählen

Nachstehend wird beschrieben, wie Sie im Heimmodus zwischen voreingestellten Therapieprofilen auswählen, wenn der Arzt mehrere Profile eingerichtet hat.

- 1 Tippen Sie auf den Menüpunkt **„Setup“**, um den Bereich „Setup“ aufzurufen.
- 2 Wählen Sie mit der Auf- oder Ab-Pfeiltaste die Profilauswahl aus.
- 3 Wählen Sie mit der Rechts- oder Links-Pfeiltaste das Profil aus. Die Therapieeinstellungen des Profils werden unter der Profilauswahl angezeigt.

**PCV(A)-Erwachsene** 10:30 | Profil 3

**BEATMUNG STANDBY**

30 100 Et SP Fi  
% % CO<sub>2</sub> O<sub>2</sub> O<sub>2</sub>

**vivo45**  
by Breco

**Einstellungen**

- Profil 1 Profil 2 **Profil 3**
- Insp. Druck 25.0 cmH2O
- PEEP 2.0 cmH2O
- PScal 23.0 cmH2O
- Atemfrequenz 8 bpm
- Insp. Zeit 1.5 s
- I:E kalk. 1:4.0
- Anstieg 3
- Insp. Trigger 3
- Ziel-Vol. (TgV) Aus
- Auto-EPAP Aus

**Setup für weitere Einstellungen drücken.**

**Basis** **Setup** Alarm Monitoring Extras

4 Bestätigen Sie die Profiländerung durch Tippen auf den Menüpunkt „JA“, „Einstellen“.

### 5.2.7 Der Bereich „Alarm“

Alarminstellungen	
Druck Hoch	40.0 cmH2O
Druck Tief	10.0 cmH2O
Vte Hoch	1000 ml
Vte Tief	Aus
Frequenz Hoch	Aus
Frequenz Tief	Aus
MVe Hoch	Aus
MVe Tief	Aus
Apnoe	Aus
Diskonnektion	Ein
Obstruktion	Aus
Rückatmung	Ein

Basis    Setup    Alarm    Monitoring    Extras

Alarm für weitere Einstellungen drücken.

Der Bereich „Alarmer“ besteht aus drei Seiten: Die beiden ersten zeigen die Alarminstellungen und die dritte Seite zeigt die Alarm- und Eventhistorie an. Mit dem Menüpunkt Alarm wechseln Sie zwischen den einzelnen Seiten.

## 5.2.8 Der Bereich „Monitor“

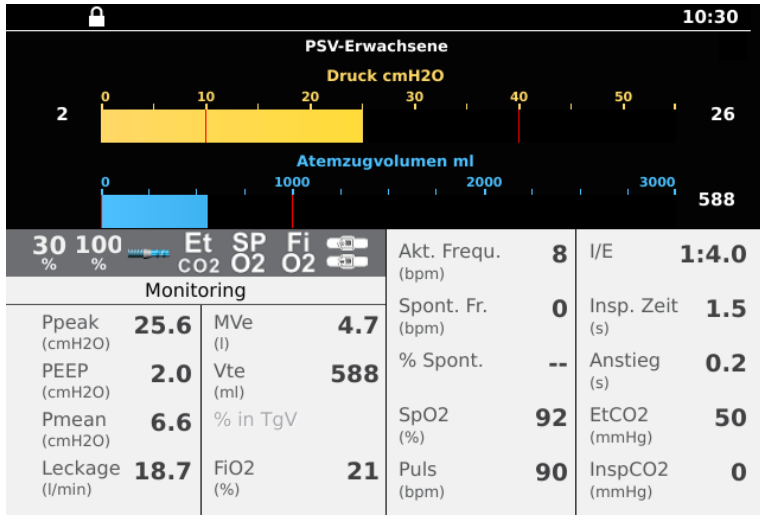

**Basis      Setup      Alarm      **Monitoring**      Extras**

Sie enthält Balkenanzeigen für Druck und Volumen und ein Feld mit den Messwerten für die überwachten Therapieparameter. 5.3 *Überwachte Werte des Vivo 45*, Seite 58 enthält eine Beschreibung der überwachten Werte.

## 5.2.9 Bereich „Extras“

### 5.2.9.1 Einstellungen Heiz./Befeucht.

- Einstellung Befeuchter – Stellt die Feuchtigkeitsstufe ein.
- Befeuchter – Aktiviert bzw. deaktiviert den Befeuchter.
- Temp. Schlauchheizung – Stellt die Temperatur der Schlauchheizung ein.
- Schlauchheizung – Aktiviert bzw. deaktiviert die Schlauchheizung.

### 5.2.9.2 Gerätespeicher

Die Einstellung „Gerätespeicher“ dient dazu, Daten auf eine Speicherkarte zu kopieren und Gerätedaten zu löschen (nur im Klinikmodus möglich).

### 5.2.9.3 Patientenstunden

Zeigt die Gesamtanzahl Stunden, die ein Patient mit dem Vivo 45 therapiert wurde.

### 5.2.9.4 Geräteeinstellung

Allgemeine Einstellungen für das Vivo 45:

- Displayhelligkeit: Ein (beleuchtet das Display unabhängig vom Gebrauch), Auto (Automatisch) (passt die Helligkeit an das Umgebungslicht an), Verzögert (dimmt das Display nach 30 Sekunden oder mehr, je nach Modus und Akku-Setup. Bei Betätigung einer Taste oder Auslösung eines Alarms wird das Display wieder normal beleuchtet).

- Helligkeit (Einstellbereich: 1 bis 9, wobei 1 die Einstellung für die geringste und 9 für die höchste Helligkeit ist. Wenn die Beleuchtung auf „Auto“ eingestellt ist, kann die Helligkeit nicht eingestellt werden.)  
Ist die Helligkeit zu tief eingestellt, kann das Umgebungslicht das Ablesen des Alarmtexts erschweren.
- Tastensperre Ein, Aus).
- Heimsprache: Wählt die Menüsprache für den Heimmodus aus.

### 5.2.9.5 Uhrzeit und Datum

- Uhrzeit (eingestellte Uhrzeit: Stunden und Minuten)
- Zeitformat (wählbar zwischen den Formaten 24 h oder 12 h AM/PM)
- Datumsformat (wählbar zwischen den Formaten JJJJ-MM-TT, TT/MM/JJJJ, MM/TT/JJJJ)
- Datum (eingestelltes Datum: Jahr, Monat und Tag)

### 5.2.9.6 Geräteinformation

- Betriebsstunden (Stunden)
- Firmwareversion
- Sprache: Klinikmodus
- Sprache: Heimmodus
- ~ AC (Ein/Aus)
- Extern DC (V)
- Akkuzustand (%)
- Seriennummer

## 5.3 Überwachte Werte des Vivo 45

Vom Vivo 45 überwachte Werte, die im Datenprotokoll gespeichert und auf dem Display angezeigt werden:

1. Monitoring-Bildschirm:

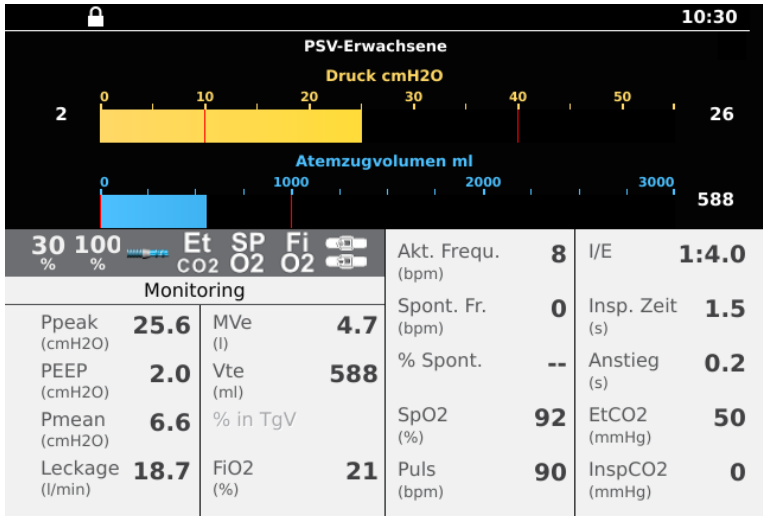

Basis
Setup
Alarm
Monitoring
Extras

2. Monitoring-Feld:

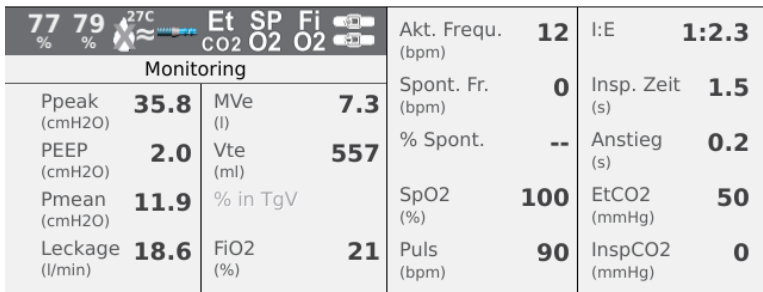

**5.3.1 Ppeak**

„Ppeak“ ist der höchste während der Inspirationsphase aufgezeichnete Druck.

**5.3.2 PEEP**

PEEP zeigt den Druck am Ende der Expirationsphase an.

**5.3.3 Pmean**

„Pmean“ gibt den errechneten Mittelwert des Drucks während eines kompletten Beatmungszyklus an (Inspirations- und Expirationsphase) an.

**5.3.4 Leckage**

„Leckage“ gibt die gesamte Leckage (beabsichtigt und unbeabsichtigt) an, die auf dem Expirationsdruckniveau berechnet wurde.

### 5.3.5 MVe

„MVe“ gibt das pro Minute ausgeatmete Volumen an, das sich aus dem ausgeatmeten Atemzugvolumen multipliziert mit der Gesamtatemfrequenz errechnet.

MVe wird angezeigt, wenn ein Leckage-Schlauchsystem verwendet wird.

### 5.3.6 MVi

„MVi“ gibt das pro Minute eingeatmete Volumen an, das sich aus dem eingeatmeten Atemzugvolumen multipliziert mit der Gesamtatemfrequenz errechnet.

MVi wird angezeigt, wenn ein MPV-System verwendet wird.

### 5.3.7 Vte

„Vte“ gibt das ausgeatmete Atemzugvolumen an, das der Patient bei jedem Atemzug ausatmet.

Vte wird angezeigt, wenn ein Leckage-Schlauchsystem verwendet wird. Vte ist ein berechneter Wert.

### 5.3.8 Vti

„Vti“ gibt das eingeatmete Atemzugvolumen an, das das Beatmungsgerät bei jedem Atemzug liefert.

Vti wird angezeigt, wenn ein MPV-System verwendet wird.

### 5.3.9 FiO<sub>2</sub>

„FiO<sub>2</sub>“ gibt den partiell eingeatmeten Sauerstoff an, der im Luftkanal des Beatmungsgeräts gemessen wurde. Ein FiO<sub>2</sub>-Sensor zur Messung und Anzeige dieses Werts muss vorhanden sein (siehe Abschnitt über die Verwendung des Beatmungsgeräts mit FiO<sub>2</sub>-Sensor.)

### 5.3.10 % in TgV

„% in TgV“ gibt den Prozentsatz der Atemzüge an, bei denen das jeweils gelieferte Atemzugvolumen mit dem eingestellten Ziel-Volumen übereinstimmt (Errechnung erst nach 100 registrierten Atemzügen),

### 5.3.11 Akt. Frequ.

„Akt. Frequ.“ gibt die tatsächliche Gesamtatemfrequenz an, unabhängig davon, ob die Atemzüge vom Patienten oder vom Beatmungsgerät getriggert werden.

### 5.3.12 Spont. Fr.

„Spont. Fr.“ gibt die tatsächliche spontane Atemfrequenz an.

### 5.3.13 % Spont.

„% Spont.“ gibt den Prozentsatz der spontanen Atemzüge an, der seit dem letzten Start des Beatmungsgeräts errechnet wurde (Errechnung erst nach 100 registrierten Atemzügen).

### 5.3.14 SpO<sub>2</sub> (Sauerstoffsättigung)

„SpO<sub>2</sub>“ ist die Patientensauerstoffsättigung, die mit dem SpO<sub>2</sub>-Zubehörmodul gemessen wird.

- Bei Verwendung des Beatmungsgeräts mit dem SpO<sub>2</sub>-Zubehörsensor zeigt das Display des Beatmungsgeräts die vom Sensor gemessene funktionelle Sauerstoffsättigung an.
- Die folgenden Informationen beziehen sich auf das vom SpO<sub>2</sub>-Sensor emittierte Licht:
  1. Peakwellenlänge (rot): 660 nm
  2. Peakwellenlänge (Infrarot): 905 nm
  3. Maximale optische Ausgangsleistung: 15 mW
  4. Die Sensorgebrauchsanweisung informiert über die Peakwellenlänge, die maximale optische Leistung und die Verwendung des Sensors.
- Umwelteinflüsse können die Funktion oder Präzision des Pulsoximetersensors beeinträchtigen, so z. B. Umgebungslicht, physikalische Bewegungen, Diagnostetests, geringe Perfusion, elektromagnetische Interferenzen, dysfunktionales Hämoglobin, Vorhandensein bestimmter Farbstoffe sowie ungeeignete Positionierung des Pulsoximetersensors.
- Eine Funktionsprüfung zur Bestimmung der Genauigkeit einer Pulsoximetersonde oder eines Pulsoximetermonitors kann nicht durchgeführt werden.

### 5.3.15 Puls

„Puls“ gibt den Patientenpuls an, der mit dem SpO<sub>2</sub>-Modul gemessen wird.

### 5.3.16 I/E

„I/E“ gibt das Verhältnis zwischen der Länge der Inspiration und der Länge der Expiration an.

### 5.3.17 Insp.- Zeit

Insp.- „Insp.Zeit“ gibt die Dauer des Inspirationszyklus an, der vom Beginn der Inspiration bis zum Beginn der Expiration gemessen wird.

### 5.3.18 Anstieg

„Anstieg“ gibt die Dauer des Druck- oder Volumenanstiegs an, gemessen ab Beginn der Inspiration bis zur Erreichung des eingestellten Drucks oder Volumens.

### 5.3.19 EtCO<sub>2</sub>

EtCO<sub>2</sub> zeigt das endtidale Kohlendioxid an, gemessen für den letzten Teil des ausgeatmeten Volumens, das den EtCO<sub>2</sub>-Sensor passiert.

### 5.3.20 InspCO<sub>2</sub>

InspCO<sub>2</sub> zeigt das eingeatmete Kohlendioxid an.

### 5.3.21 PtcCO<sub>2</sub>

PtcCO<sub>2</sub> zeigt den transkutanen CO<sub>2</sub>-Druck von einem externen PtcCO<sub>2</sub>-Monitor an, falls dieser über das PtcCO<sub>2</sub>-Zubehörkabel angeschlossen ist.

## 5.4 Modi des Vivo 45

Im Bereich „Modus“ des Vivo 45 Displays wählt der Bediener den Beatmungsmodus, den Atemmodus, den Patientenmodus und den Gerätemodus für die Therapie aus.

### 5.4.1 Standby- und Betriebsmodus

Im Standby-Modus ist das Vivo 45 eingeschaltet, führt aber weder eine Therapie noch einen Inbetriebnahmetest aus.

Der Betriebsmodus ist definiert als der Status des Vivo 45, wenn die Turbine in Betrieb ist und einen Luftstrom erzeugt.

Sie können zwischen Betriebs- und Standby-Modus umschalten, indem Sie das Beatmungsgerät ein- und ausschalten (siehe 5.1 *Ein- und Ausschalten des Vivo 45*, Seite 46).

Einige Aktionen (wie z. B. die Einstellung von Zeit und Datum) sind nur im Standby-Modus möglich.

### 5.4.2 Gerätemodus

Die beiden Gerätemodi des Beatmungsgeräts werden zur Steuerung des Anwenderzugriffs auf die Beatmungsgeräteeinstellungen verwendet.

Im Klinikmodus hat das Fachpersonal vollen Zugriff auf die Therapieparameter des Beatmungsgeräts.

Der Heimmodus wird genutzt, um Patienten und Laienbedienern eingeschränkten Zugriff auf die Einstellungen zu gewähren.

Bei aktivierter Funktion „Home Adjust“ hat der Patient die Möglichkeit, bestimmte, vom verantwortlichen Pflegepersonal festgelegte Patientenparameter zu ändern. Die eingeschränkten Einstellungen für den Heimmodus werden im Bereich „Setup“ definiert.



Für eine Tabelle mit den Einstellungen, die im Heimmodus des Beatmungsgeräts zur Verfügung stehen, siehe 5.2.3 *Menü-Übersicht*, Seite 52.

### 5.4.3 Patientenmodus

Das Vivo 45 kann im Erwachsenen- oder im Pädiatrie-Modus betrieben werden.

Im Pädiatriemodus haben einige Beatmungsgerätparameter, z.B. Atemfrequenz, Inspirationszeit und Ziel-Volumen, bestimmte Einstellgrenzen, um die Therapie für Pädiatrie-Patienten zu optimieren. Die Einstellungen und Alarmgrenzen des Vivo 45 werden beim Wechsel des Patientenmodus auf die Standardwerte zurückgesetzt.

### 5.4.4 Beatmungs- und Atemmodi

Die Beatmungs- und Atemmodi werden zur Steuerung der Beatmungstherapie mit dem Beatmungsgerät verwendet. Als Beatmungsmodus kann „Druck“ oder „CPAP“ ausgewählt werden.

Der Druckmodus wird mit dem Support-, Assistenz-/Kontroll- oder MPV-Atemmodus kombiniert.

Am Vivo 45 können folgende Kombinationen aus Beatmungs- und Atemmodi ausgewählt werden:

- PSV (Pressure Support Ventilation, druckunterstützte Beatmung). Kann kombiniert werden mit:
  - TgV (Target Volume, Zielvolumen)



- AE (Auto-EPAP)
- PCV (Pressure Controlled Ventilation, druckgesteuerte Beatmung) Kann kombiniert werden mit:
  - A (Assistenzfunktion — Inspirationstrigger)
  - TgV (Target Volume, Zielvolumen)
  - AE (Auto-EPAP)
  - MPV (Mouthpiece Ventilation, Mundstückbeatmung)
- CPAP (Continuous Positive Airway Pressure, Kontinuierlicher positiver Atemwegdruck)

#### 5.4.4.1 Pressure Support Ventilation (Druckunterstützte Beatmung, PSV)

Im PSV-Modus wird die Spontanatmung des Patienten durch das Beatmungsgerät unterstützt. Der Patient steuert den Beginn der Inspiration mithilfe des Inspirationstriggers und den Beginn der Expiration mithilfe des Expirationstriggers.

Der eingestellte Druck wird als Ziel-Druck verwendet; wenn der Flow vor Erreichen des eingestellten Drucks auf die Expirationstriggerstufe abfällt, beginnt die Expiration.

Beim Start einer Inspiration, entweder wenn der Patient einen Atemzug triggert oder wenn die Backup-Frequenz-Einstellung eine Inspiration im Falle einer prolongierten Apnoeeinleitet, liefert das Beatmungsgerät einen Flow bis zu einer bestimmten festgelegten Druckgrenze. Wurde der Atemzug vom Patienten eingeleitet, atmet der Patient beliebig lange weiter und beendet den Zyklus, wenn ein gewisser prozentualer Abfall im Spitzenwert des Inspirations-Flows (Expirationstrigger) erreicht wurde.

In drei Fällen stoppt die spontane Atmung und ein Ausatmen beginnt:

- Der Inspirationsflow ist auf den Wert abgefallen, der für den Expirationstrigger eingestellt ist.
- Die Inspirationszeit ist länger als der Grenzwert für die maximale Inspirationszeit, oder die Inspirationszeit von 3 s ist erreicht.
- Der Grenzwert für den Druck-Hoch-Alarm ist erreicht.

#### 5.4.4.2 Pressure Support Ventilation with Target Volume (PSV+ TgV) (Druckunterstützte Beatmung mit Zielvolumen)

Der PSV+TgV-Modus arbeitet wie der PSV-Modus, jedoch mit einer zusätzlichen Druckregulierung. Das Zielvolumen ist eine Funktion, die den Druck automatisch anpasst und so sicherstellt, dass das Vivo 45 das eingestellte Zielvolumen an den Patienten liefert. Das bereitgestellte Volumen wird mit dem eingestellten Zielvolumen auf der Basis von Atemzug zu Atemzug verglichen. Der gelieferte Druck für den nächsten Atemzug wird je nach Unterschied zwischen dem gelieferten Volumen und dem eingestellten Ziel-Volumen erhöht oder gesenkt. Zwischen zwei einstellbaren Grenzen (Min.-IPAP und Max.-IPAP) werden automatische Druckeinstellungen vorgenommen, damit der Patient die optimale Unterstützung erhält.



5.5.13 *Zielvolumen (TgV)*, Seite 69 enthält weitere Angaben zum Zielvolumen.

#### 5.4.4.3 (Druckunterstützte Beatmung) (PCV)

Im PCV-Modus wird die Beatmung durch das Vivo 45 gesteuert. Dies erfolgt mit den vom Bediener festgelegten Einstellungen für Druck, Atemfrequenz, Inspirationszeit und Anstieg.

In zwei Fällen stoppt die Inspiration und ein Ausatmen beginnt:

- Die Inspirationszeit ist abgelaufen.
- Der Grenzwert für den Druck-Hoch-Alarm ist erreicht.

#### 5.4.4.4 Druckunterstützte Beatmung mit Zielvolumen (PCV+TgV)

Der PCV+TgV-Modus funktioniert wie der PCV-Modus, jedoch mit einer zusätzlichen Druckregulierung. Das Zielvolumen ist eine Funktion, die den Druck automatisch anpasst und so sicherstellt, dass das Vivo 45 das eingestellte Zielvolumen an den Patienten liefert. Bei jedem Atemzug wird das gelieferte Volumen mit dem eingestellten Ziel-Volumen verglichen. Der gelieferte Druck für den nächsten Atemzug wird je nach Unterschied zwischen dem gelieferten Volumen und dem eingestellten Ziel-Volumen erhöht oder gesenkt. Zwischen zwei einstellbaren Grenzen (Min. Druck und Max. Druck) werden automatische Druckeinstellungen vorgenommen, damit der Patient die optimale Unterstützung erhält.



5.5.13 *Zielvolumen (TgV)*, Seite 69 enthält weitere Angaben zum Zielvolumen.

#### 5.4.4.5 PCV(A) – Assisted Pressure Controlled Ventilation (Assistierte druckunterstützte Beatmung)

Im PCV(A)-Modus wird die Beatmung durch das Beatmungsgerät gesteuert, jedoch kann der Patient einen Atemzug mithilfe des Inspirationstriggers starten. Dieser vom Patienten getriggerte Atemzug wird mit den vom Bediener eingestellten Werten für Inspirationszeit, Anstieg und Druck geliefert.

#### 5.4.4.6 PCV(A+TgV) – Assisted Pressure Support Ventilation with Target Volume (Assistierte druckunterstützte Beatmung mit Zielvolumen)

Der PCV(A+TgV)-Modus arbeitet wie der PCV(A)-Modus, jedoch mit einer zusätzlichen Druckregulierung. Das Zielvolumen ist eine Funktion, die den Druck automatisch anpasst und so sicherstellt, dass das Beatmungsgerät das eingestellte Zielvolumen an den Patienten liefert. Das bereitgestellte Volumen wird mit dem eingestellten Zielvolumen auf der Basis von Atemzug zu Atemzug verglichen. Der gelieferte Druck für den nächsten Atemzug wird je nach Unterschied zwischen dem gelieferten Volumen und dem eingestellten Ziel-Volumen erhöht oder gesenkt. Zwischen zwei einstellbaren Grenzen (Min. Druck und Max. Druck) werden automatische Druckeinstellungen vorgenommen, damit der Patient die optimale Unterstützung erhält.

#### 5.4.4.7 PCV-MPV – Pressure Controlled MouthPiece Ventilation (Druckunterstützte Beatmung mit Mundstückbeatmung)

##### Mundstückbeatmung

Dieser Modus ist speziell für Patienten vorgesehen, die einen Mundstückanschluss in Verbindung mit einer druckgesteuerten Beatmung nutzen.

Er ist nur im **Erwachsenen-Patientenmodus** verfügbar.

Im Atemmodus MPV kann die Atemfrequenz auf null gesetzt werden, sodass Atemzüge nur vom Patienten per Mundstück ausgelöst werden. Die PEEP Einstellung ist nicht verfügbar und immer auf „Aus“ gestellt, damit Luft nur dann aus dem Mundstück strömt, wenn ein Atemzug ausgeführt wird.

Da der Patient nicht immer an das Beatmungsgerät angeschlossen ist, sind mehrere Überwachungsfunktionen nicht wie in anderen Modi verfügbar:

- Ein Diskonnektionsalarm ist im MPV-Modus nicht verfügbar.
- Ein Druck-Tief-Alarm ist nur bei Atemzügen aktiv.
- Apnoe Die Zeiteinstellung für den Apnoe-Alarm kann verlängert werden. Dies ist eine wichtige Überwachungsfunktion, um sicherzustellen, dass der Patient regelmäßig eine unterstützende Beatmung erhält.

Beim Umschalten in den MPV-Modus werden alle Alarmer mit Ausnahme des Druck-Hoch/Tief-Alarms automatisch deaktiviert, um eine Fehlalarmauslösung zu vermeiden. (Bei einem Profilwechsel werden die Alarmeinstellungen nicht deaktiviert. Ihr Zustand wird stattdessen durch die Profildefinition vorgegeben.)

- Die Alarmwerte müssen je nach Patientenzustand und Therapieeinstellungen ausgewertet und angepasst werden.
- Der MPV-Atemmodus darf nur mit dem Mundstück-Schlauchsystem einschließlich der Mundstückschnittstelle verwendet werden.
- Das MPV-Schlauchsystem einschließlich der Mundstückschnittstelle darf nur im MPV-Atemmodus verwendet werden und ist nicht für die Verwendung in einem anderen Atemmodus bestimmt.
- Der MPV-Atemmodus darf nicht bei Patienten eingesetzt werden, die von einem Beatmungsgerät abhängig sind.

#### **5.4.4.8 CPAP – Continuous Positive Airway Pressure**

Im CPAP-Modus wendet das Vivo 45 einen kontinuierlichen positiven Druck auf die Atemwege an. Zur Aufrechterhaltung des eingestellten CPAP-Levels wird der Flow automatisch justiert.

### **5.5 Funktionen und Parameter des Vivo 45 LS Vivo 45**

Die Parameter, die vom Vivo 45 für die Kontrolle der Beatmung verwendet werden, werden nachfolgend beschrieben. Detaillierte Parameterdaten siehe auch 8.2.3 *Parameterspezifikationen*, Seite 145.

In bestimmten Konfigurationen sind die Parameter für die Heimmodus-Einstellung nicht verfügbar oder, wenn sich das Vivo 45 im Heimmodus befindet, nur innerhalb gewisser Grenzen einstellbar.

#### **5.5.1 Parameter-Verfügbarkeit in den einzelnen Modi**

Die Tabelle enthält eine Übersicht über die in den einzelnen Modi verfügbaren Parameter.

Modi Parameter	PSV	PSV (TgV)	PCV	PCV (TgV)	PCV (A)	PCV (A +TgV)	PCV-MPV	CPAP
Insp.- Druck	x		x		x		x	
PEEP	x	x	x	x	x	x		
Auto-EPAP: MIN. EPAP MAX. EPAP Druckgrenze EPAP-Schritt Stabilisierungszeit	x	x	x	x	x	x		
Atemfrequenz			x	x	x	x		
Insp.- Zeit			x	x	x	x	x	
Backup-Insp. Zeit	x	x						
Rampe	x		x		x			x
Anstieg	x	x	x	x	x	x	x	
Insp.- Trigger	x	x			x	x	x	
Exsp.- Trigger	x	x						
Min. Insp.- Zeit	x	x						
Max. Insp.- Zeit	x	x						
Backup-Frequenz	x	x					x	
Zielvolumen: Max. Druck Min. Druck		x		x		x		
CPAP								x

### 5.5.2 Insp.- Druck

Die Einstellung Insp.- Druck definiert den Atemwegsdruck während der Inspirationsphase. Der minimale/maximale IPAP wird durch eine softwaregesteuerte Regelung der Turbinendrehzahl im Verhältnis zum gemessenen Druck begrenzt/erreicht.

Einheit	Min.	Max.	Standard
cmH <sub>2</sub> O	4	40	15

### 5.5.3 PEEP

Die Einstellung PEEP definiert den Atemwegsdruck am Ende der Expirationsphase.

Einheit	Min.	Max.	Standard
cmH <sub>2</sub> O	2	20 (2)	5 (A) 2 (P)

(2)= Die maximale Einstellung wird auch durch Insp.- Druck -2 cmH<sub>2</sub>O und den Mindestdruck -2 cmH<sub>2</sub>O begrenzt.

(A)= Erwachsenenmodus, (P)= Pädiatriemodus

### 5.5.4 Atemfrequenz

Die Atemfrequenz-Einstellung legt die Mindestanzahl der vom Beatmungsgerät gelieferten Atemzüge fest, solange keine Inspirationstrigger-Bemühungen vom Patienten erkannt werden. Die Zyklen bestehen aus vom Beatmungsgerät getriggerten Atemzügen.

Die Kombination aus Atemfrequenz- und Inspirationszeit-Einstellung wird durch das I/E-Verhältnis auf den Bereich 1:9,9 bis 2:1 begrenzt.

Einheit	Min.	Max.	Standard
1/Atemzug	4 (A) 6 (P)	40 (A) 60 (P)	12 (A) 20 (P)

(A)= Erwachsenenmodus, (P)= Pädiatriemodus

### 5.5.5 Backup-Frequenz

Die Backup-Frequenz-Einstellung legt die Mindestanzahl der vom gelieferten Atemzüge fest, solange keine Inspirationstrigger-Bemühungen vom Patienten erkannt werden. Die Zyklen bestehen aus vom Beatmungsgerät getriggerten Atemzügen.

Die Kombination aus Atemfrequenz- und Inspirationszeit-Einstellung wird durch das I/E-Verhältnis auf den Bereich 1:9,9 bis 2:1 begrenzt.

Einheit	Min.	Max.	Standard
Atemzüge/ Minute	4 (A) 6 (P) 0 (MPV)	40 (A) 60 (P) 40 (MPV)	12 (A) 20 (P) 0 (MPV)

(A)= Erwachsenenmodus, (P)= Pädiatriemodus

### 5.5.6 Insp.- Zeit (Inspirationszeit)

Die Einstellung Inspirationszeit definiert die Länge jeder Inspiration ab dem Beginn der Inspiration über den Zyklus zur Expiration.

Die Kombination aus Inspirationszeit- und Atemfrequenz-Einstellung wird durch das I/E-Verhältnis 2:1 begrenzt.

Einheit	Min.	Max.	Standard
s	0,3	5 <sup>(A)</sup> 2 <sup>(P)</sup>	1,5 <sup>(A)</sup> 1 <sup>(P)</sup>

(A)= Erwachsenenmodus, (P)= Pädiatriemodus

### 5.5.7 Backup-Insp. Zeit (Backup Inspiratory Time)

Die Einstellung Backup-Inspirationszeit definiert die Länge der Inspiration der vom Beatmungsgerät getriggerten Backup-Beatmung, eingeleitet durch die eingestellte Backup-Frequenz.

Die Kombination aus Backup-Inspirationszeit- und Backup-Frequenz-Einstellung wird durch das I/E-Verhältnis 2:1 begrenzt.

Einheit	Min.	Max.	Standard
s	0,3	5 <sup>(A)</sup> 2 <sup>(P)</sup>	1,5 <sup>(A)</sup> 1 <sup>(P)</sup>

(A)= Erwachsenenmodus, (P)= Pädiatriemodus

### 5.5.8 Anstieg

Die Einstellung Anstieg regelt die Geschwindigkeit des Druckanstiegs vom Inspirationsbeginn auf den eingestellten Inspirationsdruck.

Eine niedrige Einstellung ergibt einen schnelleren Anstieg und daher ein längeres Plateau auf dem eingestellten Wert. Eine hohe Einstellung ergibt einen langsameren Anstieg und daher ein kürzeres Plateau.

Einheit	Min.	Max.	Standard
Schritt	1	9	3

### 5.5.9 Insp.- Trigger (Inspirationstrigger)

Der Inspirationstrigger definiert die zur Einleitung eines assistierten Atemzugs nötige Bemühung des Patienten. Wenn ein Patient zu atmen beginnt, kommt es im Patientenschlauchsystem zu einem erhöhten Flow. Wenn die Bemühung des Patienten die eingestellte Inspirationstriggerstufe erreicht, wird eine Inspiration eingeleitet.

Wenn der Patient nicht einatmen kann, liefert das Beatmungsgerät Atemzüge gemäß der eingestellten Backup-Frequenz oder Atemfrequenz.

Einheit	Min.	Max.	Standard
Schritt	1 <sup>(1)</sup>	9 Aus <sup>(2)</sup>	3 <sup>(A)</sup> 2 <sup>(P)</sup>
(A)= Erwachsenenmodus, (P)= Pädiatriemodus (1)= Ein niedriger Wert ist einfach, ein hoher Wert schwieriger auszulösen. (2)= „Aus“ schaltet die assistierte Atmungsfunktion aus (Kontrollierter Modus).			

### 5.5.10 Exp. Trigger (Expirationstrigger)

Die Einstellung Expirationstrigger definiert den Moment des Übergangs des Beatmungsgeräts von der Inspirationsphase in die Expirationsphase.

Einheit	Min.	Max.	Standard
Schritt	1 <sup>(1)</sup>	9 <sup>(1)</sup>	3
(1)= Ein niedriger Wert ist einfach, ein hoher Wert schwieriger auszulösen.			

### 5.5.11 Max. Insp. Zeit (Maximale Inspirationszeit)

Die Einstellung Maximale Inspirationszeit definiert die maximale Länge jeder Inspiration. Bei der auf Aus eingestellten maximalen Inspirationszeit ist die Länge der Inspiration und/oder minimalen Inspirationszeit abhängig vom eingestellten Expirationstrigger.

Einheit	Min.	Max.	Standard
s	0,3	5 <sup>(A)</sup> 2 <sup>(P)</sup> Aus	Aus
(A)= Erwachsenenmodus, (P)= Pädiatriemodus			

### 5.5.12 Min. Insp. Zeit (Minimum Inspiratory Time)

Die Einstellung Minimale Inspirationszeit definiert die minimale Länge jeder Inspiration. Bei auf „Off“ (Aus) eingestellter minimaler Inspirationszeit ist die Länge der Inspiration abhängig vom eingestellten Expirationstrigger.

Einheit	Min.	Max.	Standard
s	0,3 Aus	3 <sup>(A)</sup> 2 <sup>(P)</sup>	Aus
(A)= Erwachsenenmodus, (P)= Pädiatriemodus			

### 5.5.13 Zielvolumen (TgV)

Die Einstellung „Zielvolumen“ (TgV) definiert das vom Beatmungsgerät angestrebte Atemzugvolumen bei Beatmung des Patienten in einem Druckmodus. Zum Erreichen des eingestellten Volumens passt das Beatmungsgerät den Inspirationsdruck zwischen zwei einstellbaren Druckgrenzen an: Min. Druck und Max. Druck.

Bei aktivem Zielvolumen zeigt das Modusfeld auf dem Display des Beatmungsgeräts „(TgV)“ an.

Einheit	Min.	Max.	Standard
ml	Aus 300 <sup>(A)</sup> 100 <sup>(P)</sup>	2000 <sup>(A)</sup> 500 <sup>(P)</sup>	Aus
(A)= Erwachsenenmodus, (P)= Pädiatriemodus			

### Zielvolumenparameter

Wenn das Zielvolumen eingeschaltet ist, sind folgende Parameter aktiviert:

Max. Druck			
„Max. Druck“ definiert die obere Druckgrenze, bis zu der das Beatmungsgerät zur Gewährleistung des eingestellten Zielvolumens den Druck erhöhen kann. Bei Nichterreichen des Zielvolumens bei max. Druck setzt das Beatmungsgerät die Beatmung mit dieser Einstellung des max. Drucks fort.			
Einheit	Min.	Max.	Standard
cmH <sub>2</sub> O	Aktuell <i>Min. Druck</i>	40	15
Min. Druck			
„Min. Druck“ definiert die untere Druckgrenze, bis zu der das Beatmungsgerät zur Gewährleistung des eingestellten Zielvolumens den Druck reduzieren kann. Bei einem größeren tatsächlichen Volumen als das Zielvolumen bei min. Druck setzt das Beatmungsgerät die Beatmung mit dieser Einstellung des min. Druck fort.			
Einheit	Min.	Max.	Standard
cmH <sub>2</sub> O	4	Aktuell <i>Max. Druck</i>	15

#### 5.5.14 CPAP

Die CPAP-Einstellung legt den Druck fest, der im CPAP-Modus auf die Atemwege ausgeübt wird.

Einheit	Min.	Max.	Standard
cmH <sub>2</sub> O	4	20	10 <sup>(A)</sup> 8 <sup>(P)</sup>
(A)= Erwachsenenmodus, (P)= Pädiatriemodus			

#### 5.5.15 Rampenzeit

Die Einstellung „Rampenzeit“ legt fest, wie lange die Erhöhung vom eingestellten Startdruck auf den eingestellten Inspirationsdruck dauern soll.

Die Rampenzeit kann nur im Klinikmodus eingestellt werden.

Einheit	Min.	Max.	Standard
Minute	10 Aus	60	Aus



### 5.5.16 Startdruck

Der Rampenstartdruck legt fest, welches Druckniveau das Beatmungsgerät zu Beginn der Rampenzeit liefert.

Einheit	Min.	Max.	Standard
cmH <sub>2</sub> O	2	Current <i>Insp.- Druck</i> - 2 or Current <i>CPAP</i>	5

### 5.5.17 Immer mit Rampe starten

Die Einstellung „Immer Rampe starten“ legt fest, ob die Rampe automatisch zu Therapiebeginn startet.

Einheit	Min.	Max.	Standard
—	Aus	Ein	Aus

### 5.5.18 „Befeuchter“

Mit dem Befeuchter kann der Anwender die Warmluftbefeuchtung starten bzw. stoppen.

Die Funktion lässt sich nur einschalten, wenn die Befeuchterkammer eingesetzt ist.

Einheit	Min.	Max.	Standard
—	Aus	Ein	Aus

### 5.5.19 Befeuchtereinstellung

Die Option „Einstellung Befeuchter“ legt fest, welchen Feuchtegehalt die dem Patienten zugeführte Luft hat.

Einheit	Min.	Max.	Standard
Schritt	1	5	3

### 5.5.20 Temp. Schlauchheizung

Die Einstellung „Temp. Schlauchheizung“ legt fest, welche Temperatur die Schlauchheizung haben soll.

Einheit	Min.	Max.	Standard
°C	16/61	30/86	27/81

### 5.5.21 „Circuit Heating“ (Schlauchheizung)

Mit der Einstellung „Schlauchheizung“ startet oder stoppt der Anwender die Heizung des Patientenschlauchs.

Die Funktion lässt sich nur einschalten, wenn das Patientenschlauchsystem angeschlossen ist.

Einheit	Min.	Max.	Standard
—	Aus	Ein	Aus

## 5.6 Verwenden von Batterien

Da grundsätzlich die Leistung aller Akkus mit der Zeit nachlässt, halten sie sich an die nachstehenden Empfehlungen, um eine maximale Leistung der Akkus des Beatmungsgeräts sicherzustellen.

Die internen Akkus und die Klick-Akkus des Beatmungsgeräts sind leistungsstarke Lithium-Ionen-Akkus. Die erwartete Lebensdauer ist sehr hoch, das Gewicht im Verhältnis zur Kapazität niedrig und die Selbstentladung gering.

### 5.6.1 Spannungsquellenpriorität

1. Netzspannung
2. Externe Gleichstromversorgung
3. Klick-Akku
4. Interner Akku

Wenn eine Spannungsquelle ausfällt, schaltet das Beatmungsgerät auf die externe Batterie (falls vorhanden), auf den Klick-Akku (falls installiert) oder den internen Akku um und setzt eine Meldung im Display ab.

### 5.6.2 Stromumschaltungstests

Dieser Abschnitt beschreibt Methoden zum Test der Umschaltung des Beatmungsgeräts von einer Stromquelle auf eine andere.

#### Umschalttest interner Akku

Testbedingungen

- Netzanschluss
  - Kein Klick-Akku eingelegt
  - Therapie läuft
- 1 Trennen Sie das AC-Netzkabel von der Stromversorgung.
  - 2 Vergewissern Sie sich, dass:
    - die LED für den internen Akku leuchtet
    - der Alarm „Netzspannungsausfall“ (mittlere Priorität) ausgelöst wird
    - der Hinweis „Wechsel auf internen Akku“ angezeigt wird

#### Umschalttest Klick-Akku

Testbedingungen

- Netzanschluss
  - Klick-Akku eingelegt
  - Therapie läuft
- 1 Trennen Sie das AC-Netzkabel von der Stromversorgung.

- 2 Vergewissern Sie sich, dass:
  - Stromquellen-LED für Klick-Akku leuchtet
  - der Alarm „Netzspannungsausfall“ (mittlere Priorität) ausgelöst wird
  - der Hinweis „Wechsel auf Klick-Akku“ angezeigt wird

## Umschalttest externe Gleichstromversorgung

Testbedingungen

- Netzanschluss
- Externe Gleichstromversorgung angeschlossen
- Therapie läuft

1 Trennen Sie das AC-Netzkabel von der Stromversorgung.

- 2 Vergewissern Sie sich, dass:
  - die LED "Stromquelle für externe Gleichstromversorgung" leuchtet
  - der Alarm „Netzspannungsausfall“ (mittlere Priorität) ausgelöst wird
  - der Hinweis „Wechsel auf externe Gleichstromversorgung“ angezeigt wird

### 5.6.3 Laden der Akkus



#### VORSICHT

Laden Sie das Vivo 45 nicht, solange es sich in der Tasche oder in anderen geschlossenen oder nicht belüfteten Räumen befindet.

Die internen Akkus und die Klick-Akkus werden automatisch geladen, wenn das Beatmungsgerät an das Netz angeschlossen ist. Um die vollständige Ladung der Akkus sicherzustellen, wird ein Ladezyklus ausgeführt. Die Batterien werden nicht geladen, wenn das Beatmungsgerät an einen externen Akku angeschlossen wird. Während des Ladevorgangs wird der aktuelle Ladezustand dargestellt. Die Batterien werden nur geladen, wenn die internen Temperaturen zwischen 0 und 45 °C liegen. Einstellungen mit hohem Stromverbrauch in Kombination mit hohen Umgebungstemperaturen können zu einem Anstieg der Batterietemperatur auf über 45 °C führen.



#### HINWEIS!

Die Akkus werden nur aufgeladen, wenn ihre Kapazität unter 95% gefallen ist.

### Verhalten des Beatmungsgeräts während des Aufladens des internen Akkus bzw. des Klick-Akkus

Das Beatmungsgerät funktioniert während des Aufladens normal. Das Akkusymbol ist während des Ladens animiert (es füllt sich von unten nach oben).







#### Ladezeiten

Akku	Ladegerät	Zeit
Interner Akku	Vivo 45	2 h
Klick-Akku	Vivo 45	4 h

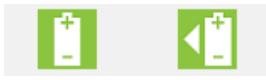
\* Die Zeiten beziehen sich auf das Laden der Batterien.

### 5.6.4 Akku-Symbole

Wird das Gerät von einer Batterie betrieben, dann wird ihr Ladezustand anhand nachfolgender Symbole angezeigt:

Symbole	Ladezustand der Batterie
	Hohe Restkapazität (über 50%)
	Mittlere Restkapazität (20% bis 50%)
	Geringe Restkapazität (unter 20%)
	Batterie- bzw. Akkufehler
	Das Informationsfeld zeigt die Restkapazität an (ändert sich im Standby-Modus zusammen mit dem Batteriesymbol darüber)
	Das Informationsfeld zeigt die geschätzte restliche Therapiedauer an (ändert sich im Therapiemodus zusammen mit dem Batteriesymbol darüber)

### 5.6.5 Interner Akku

Der interne Akku dient als Notstromversorgung, wenn die primäre Stromversorgung ausfällt. Er kann auch als temporäre Spannungsquelle genutzt werden, beispielsweise während des Transports von einer stationären Spannungsquelle zur nächsten.

### 5.6.6 Klick-Akku

Der Klick-Akku dient als Spannungsquelle während des Transports oder wenn die primäre Netzstromversorgung ausfällt.

Der Klick-Akku kann während der Therapie ausgetauscht werden, sofern der interne Akku geladen ist.

#### Klick-Akku anschließen

**1** Drücken Sie die Taste unter dem Griff, um das Seitenteil freizugeben.

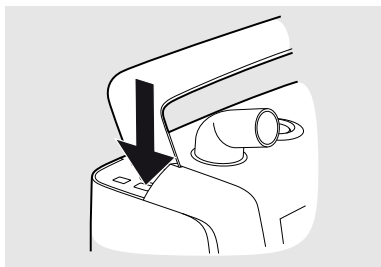

**2** Entfernen Sie die Abdeckung.

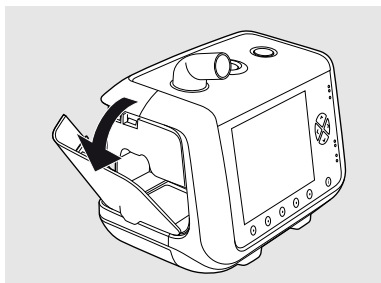

**3** Installieren Sie den Klick-Akku. Achten Sie darauf, dass die Verriegelung am Fachboden einrastet.

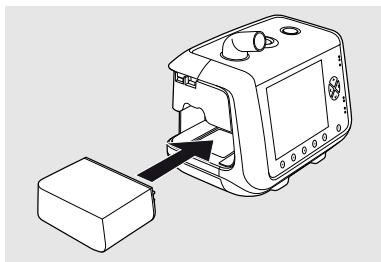

**4** Setzen Sie die Abdeckung wieder ein. Beim Schließen muss ein Klickgeräusch zu hören sein.

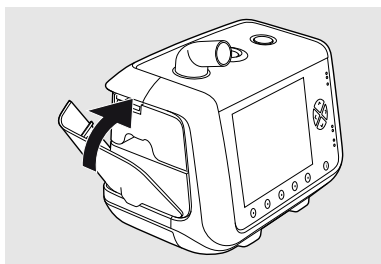

Halten Sie beim Herausnehmen des Akkus die Verriegelung am Fachboden gedrückt und neigen Sie das Beatmungsgerät zur Seite. Setzen Sie die Abdeckung nach dem Herausnehmen des Klick-Akkus wieder ein.

### 5.6.7 Akku-Betriebszeit (interner Akku und Klick-Akku)

Die Betriebszeit hängt vom Zustand des Akkus, seiner Kapazität, der Umgebungstemperatur und den Betriebsdruck-Einstellungen des Beatmungsgeräts ab. Diese Daten basieren auf neuen und voll geladenen Batterien.

Zustand	Wert
<b>Umgebungsbedingungen</b>	
Umgebungstemperatur	20 °C
<b>Beatmungsgeräteinstellungen</b>	
Modus	PCV
Druck*	20 cmH <sub>2</sub> O
PEEP	4 cmH <sub>2</sub> O
Atemfrequenz*	20 bpm
Insp.- Zeit*	1,0 s
I/E	1:2
Insp. Trigger	Aus
Anstieg	1
Zielvolumen (IgV)	Aus
Display-Beleuchtung*	Aus
Beleuchtungsstärke*	-
<b>Sonstiges</b>	
Atemzugvolumen	800 ml
Widerstand	5 hPa (l/s) <sup>-1</sup>
Konformität	50 ml (hPa) <sup>-1</sup>

\*: Diese Beatmungsgeräteinstellungen haben erhebliche Auswirkungen auf die Betriebszeit.

Akku	Betriebszeit
Interner Akku	2,5 h
Klick-Akku	6,5 h

### 5.6.8 Aufbewahrung des internen Akkus und des Klick-Akkus

Sollen die Akkus länger als 1 Monat aufbewahrt werden, müssen sie zu Beginn der Lagerung zur Hälfte geladen sein, um die maximale Kapazität beizubehalten. Die optimale Aufbewahrungstemperatur liegt bei 5 bis 30 °C.

## 5.6.9 Externe Gleichstromversorgung



### WARNUNG

Schließen Sie das Vivo 45 nicht an einen Rollstuhl an, sofern dies gemäß der Gebrauchsanweisung für den Rollstuhl nicht ausdrücklich erlaubt ist. Ansonsten kann die Funktion des Vivo 45 beeinträchtigt werden, was den Tod des Patienten zur Folge haben kann.

Das Beatmungsgerät kann mit folgenden Stromquellen betrieben werden:

- Der Breas XPAC mit Verwendung des XPAC-Batteriekabels.
- Externe 12V-DC-Spannungsquelle unter Verwendung des 12-24-V-DC-Autoadapterkabels.
- Externe 24-V-Batterie mithilfe des externen Batteriekabels.
- Netzspannung und externe Batterie mithilfe des Y-Kabels.

Wenn das Beatmungsgerät an eine Steckdose und gleichzeitig an eine externe Batterie angeschlossen ist, schaltet es beim Ausfall der Steckdose automatisch auf die Batterie um. Der externe Spannungswert ist im Menü unter "Extras", "Geräteinformation" angeführt.

**1** Schließen Sie das externe Gleichstromkabel an das Beatmungsgerät an. Achten Sie darauf, dass es korrekt angeschlossen ist.

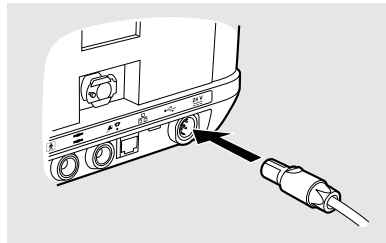

**2** Schließen Sie das andere Ende des Kabels an die Batterie an.

## 5.7 Verwendung von Zubehör

### 5.7.1 Verbinden und Trennen der Kabel

**1** Schließen Sie die Kabel an.

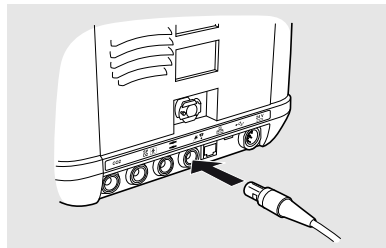

**2** Führen Sie den Stecker mit der Markierung nach oben ein.

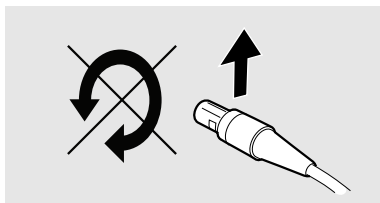

**3** Ziehen Sie am Stecker und nicht am Kabel oder an der Kabelmanschette, um den Kontakt zu lösen.

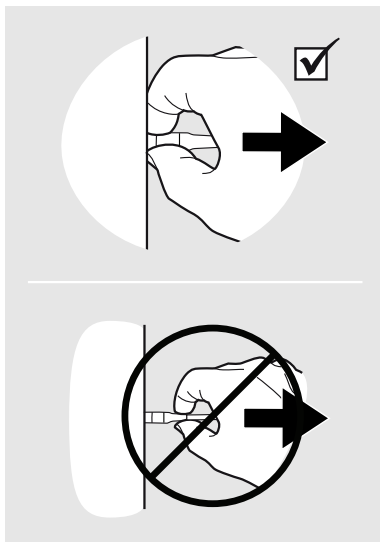

## 5.7.2 Verwendung des Beatmungsgeräts mit einem Schwesternrufsystem

Das Beatmungsgerät kann an ein Schwesternrufsystem angeschlossen werden, wenn das Schwesternrufkabel verwendet wird. Nach dem Anschluss werden auch die Alarme des Beatmungsgeräts an das Schwesternrufsystem weitergeleitet.

### 5.7.2.1 Anschluss des Beatmungsgeräts an ein Schwesternrufsystem

**1** Schließen Sie das Schwesternrufkabel an der Rückseite des Beatmungsgeräts an.

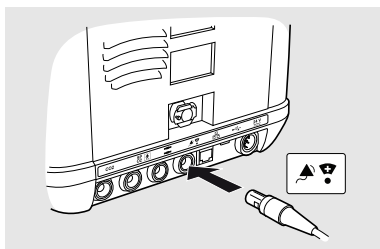

**2** Führen Sie einen Verbindungstest durch, indem Sie einen Alarm am Beatmungsgerät auslösen und prüfen, ob das Schwesternrufsystem aktiviert wird.



### 5.7.3 Verwendung des Beatmungsgeräts mit dem FiO<sub>2</sub>-Sensor

Der FiO<sub>2</sub>-Sensor kann verwendet werden, um die FiO<sub>2</sub>-Messungen zu überwachen und zu speichern. Der FiO<sub>2</sub>-Sensor misst den partiell eingeatmeten Sauerstoff im Luftkanal des Beatmungsgeräts. Die FiO<sub>2</sub>-Messungen werden im Datenspeicher abgelegt und können auf einen PC kopiert und mit der Breas Software gelesen werden.

Verwendung	Zeit
Betriebstemperatur	10 bis 40 °C
Betriebsdruck	700 bis 1250 mbar
Erwartete Nutzungsdauer	<3 Jahre (in Umgebungsluft) oder 500.000 Vol. % h, was jeweils zuerst erreicht wird.
Lagerfähigkeit	< 6 Monate (empfohlen)



#### VORSICHT

Die Betriebsbedingungen für den FiO<sub>2</sub>-Sensor unterscheiden sich von denen für das Beatmungssystem. Falls der Sensor nicht unter seinen normalen Betriebsbedingungen zum Einsatz kommt, können die FiO<sub>2</sub>-Messungen abweichen.

#### 5.7.3.1 FiO<sub>2</sub>-Sensor installieren

- 1 Platzieren Sie das Beatmungsgerät so, dass der Boden zugänglich ist.
- 2 Entfernen Sie die Klappe für den FiO<sub>2</sub>-Sensor. Verwenden Sie einen Torx-TX10-Schraubendreher.

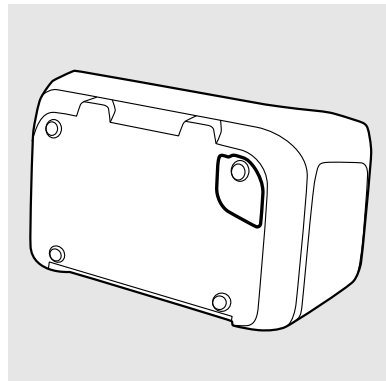

**3** Installieren Sie den  $\text{FiO}_2$ -Sensor. Der elektrische Anschluss muss nach innen weisen.

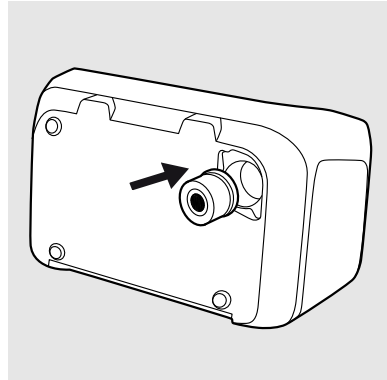

**4** Setzen Sie die Klappe wieder ein.

**5** Kalibrieren Sie den  $\text{FiO}_2$ -Sensor in den erweiterten Einstellungen des Hauptmenüs.



Das Beatmungsgerät erkennt automatisch den installierten Sensor (auch nach dem Aus-/Einschalten und nach einem Stromausfall).

#### 5.7.3.2 $\text{FiO}_2$ -Sensor kalibrieren

Der  $\text{FiO}_2$ -Sensor sollte vor der Inbetriebnahme und mindestens einmal pro Monat kalibriert werden.



Die  $\text{FiO}_2$ -Kalibrierung kann auf der Seite „ $\text{FiO}_2$ // $\text{CO}_2$ -Kalibrierung“ im Bereich „Extras“ des Hauptmenüs durchgeführt werden.

#### 5.7.4 Verwendung des Beatmungsgeräts mit Fernalarm



Sicherheitshinweise, Warnvorschriften, Produktbeschreibung, Installations-, Bedienungs-, Reinigungs- und Wartungsvorschriften sowie technische Daten entnehmen Sie der Gebrauchsanweisung für den Fernalarm.

Mit dem Fernalarm können Pflege- und Klinikpersonal die Alarmer des Beatmungsgeräts auf Distanz überwachen. Der Fernalarm wiederholt Alarmer des Beatmungsgeräts. Sobald ein Alarm ertönt, müssen sich Pflege- oder Klinikpersonal umgehend um den Patienten kümmern.

Bei der Installation eines Fernalarms müssen Sie vor Therapiebeginn kontrollieren, dass der Alarm bestimmungsgemäß funktioniert.

#### 5.7.5 Verwendung des Beatmungsgeräts zusammen mit dem $\text{EtCO}_2$ -Sensor

Der  $\text{EtCO}_2$ -Sensor kann an das Patientenschlauchsystem und ein Vivo 45 angeschlossen werden, um die  $\text{CO}_2$ -Messungen zu überwachen und zu speichern. Die  $\text{CO}_2$ -Messungen werden im Datenspeicher des Beatmungsgeräts gespeichert, der auf einen PC heruntergeladen und mit der PC-Software des Beatmungsgeräts gelesen werden kann.



Nähere Informationen zu Sicherheit, Warnvorschriften, Produktbeschreibung, Installations-, Bedienungs-, Reinigungs- und Wartungsvorschriften sowie technische Daten entnehmen Sie der Gebrauchsanweisung des EtCO<sub>2</sub>-Sensors.

### 5.7.5.1 Sicherheitshinweise

#### WARNUNG



Lesen Sie die Gebrauchsanweisung, bevor Sie den EtCO<sub>2</sub>-Sensor verwenden, damit Sie genau wissen, wie er bedient wird, um eine korrekte Anwendung und eine maximale Leistung garantieren zu können.

Breas Medical Breas Medical behält sich das Recht vor, dieses Produkt ohne Vorankündigung zu ändern.



Verwenden Sie niemals einen defekten CO<sub>2</sub>-Sensor oder Adapter.

Der CO<sub>2</sub>-Sensor darf nur von befugtem, dafür geschultem medizinischen Personal verwendet werden.



Der CO<sub>2</sub>-Sensor ist nur als Hilfsmittel bei der Patientenbeurteilung vorgesehen. Darüber hinaus ist die weitere Einschätzung klinischer Merkmale und Symptome erforderlich.



Der Totraum der Maske, die Patientenvolumina und unbeabsichtigte Leckagen können dazu führen, dass die CO<sub>2</sub>-Messungen unzuverlässig sind.



Verwendete Atemwegadapter müssen entsprechend den vor Ort geltenden Bestimmungen für medizinischen Abfall entsorgt werden.



Die Messungen können den Einflüssen von mobilen und HF-Kommunikationsgeräten ausgesetzt sein. Stellen Sie sicher, dass der CO<sub>2</sub>-Sensor in der elektromagnetischen Umgebung eingesetzt wird, die im Abschnitt 8.3 *Emissionen und elektromagnetische Störfestigkeit*, Seite 152 angegeben ist.

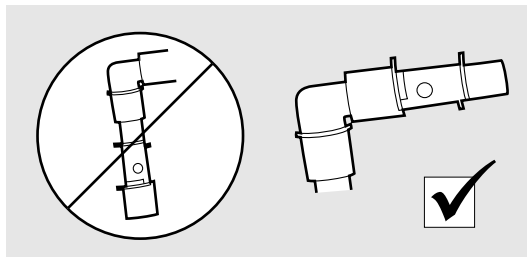

Platzieren Sie den Atemwegadapter nicht zwischen dem Endotrachealtubus und einer Tubusverlängerung, da hierdurch die Patientensekrete die Adapterfenster blockieren und zu fehlerhaftem Betrieb führen können.



Eine fehlerhafte CO<sub>2</sub>-Nullstellung führt zu falschen Gaswerten.

Tauschen Sie den Atemwegadapter aus, wenn Kondensation innerhalb des Adapters auftritt bzw. sich dort Flüssigkeit ansammelt.



Verwenden Sie nur von Breas Medical empfohlene Atemwegadapter. Das CO<sub>2</sub>-Sensorkabel darf keiner Belastung ausgesetzt werden.



Um zu verhindern, dass sich Sekrete und Feuchtigkeit an den Fenstern ansammeln, muss der CO<sub>2</sub>-Sensor stets senkrecht positioniert werden, sodass die grüne LED nach oben weist.

### **WARNUNG**



Einweg-Atemwegadapter dürfen nicht wiederverwendet werden. Die Wiederverwendung eines Einwegadapters kann zu einer Kreuzinfektion führen.

### **VORSICHT**



Wird bewusst ein Leckageanschluss verwendet, vergewissern Sie sich, dass der CO<sub>2</sub>-Sensor zwischen der Patientenschnittstelle und dem Leckageanschluss platziert ist. Bei Verwendung einer Patientenschnittstelle mit integrierter Leckage können die überwachten CO<sub>2</sub>-Werte beeinträchtigt werden.



Der CO<sub>2</sub>-Sensor ist so nah wie möglich an der Patientenschnittstelle zu platzieren. Wird ein HME verwendet, ist dieser zwischen Patientenanschluss und CO<sub>2</sub>-Sensor zu installieren. Dadurch wird der Atemwegadapter vor Sekreten und den Einflüssen von Wasserdämpfen geschützt und muss weniger häufig ausgetauscht werden.

### **HINWEIS!**



Die CO<sub>2</sub>-Überwachung gleicht Veränderungen des Umgebungsluftdrucks automatisch aus. Der CO<sub>2</sub>-Monitor muss die Anforderungen gemäß ISO 80601-2-55 erfüllen (Medizinische elektrische Geräte – Besondere Festlegungen für die grundlegende Sicherheit und grundlegenden Leistungsmerkmale von Überwachungsgeräten für Atemgase).

#### **5.7.5.2 So schließen Sie den EtCO<sub>2</sub>-Sensor an**

### **WARNUNG**



Der CO<sub>2</sub>-Sensor darf nicht mit dem Patienten in Berührung kommen.

- 1 Schließen Sie das CO<sub>2</sub>-Sensorkabel an den CO<sub>2</sub>-Anschluss am Beatmungsgerät an (gemäß Anleitung 5.7.1 *Verbinden und Trennen der Kabel*, Seite 77). Eine grüne LED zeigt an, dass der CO<sub>2</sub>-Sensor betriebsbereit ist.

**2** Klicken Sie den CO<sub>2</sub>-Sensor auf den Atemwegadapter. Wenn er ordnungsgemäß aufgesteckt ist, rastet er hörbar ein.

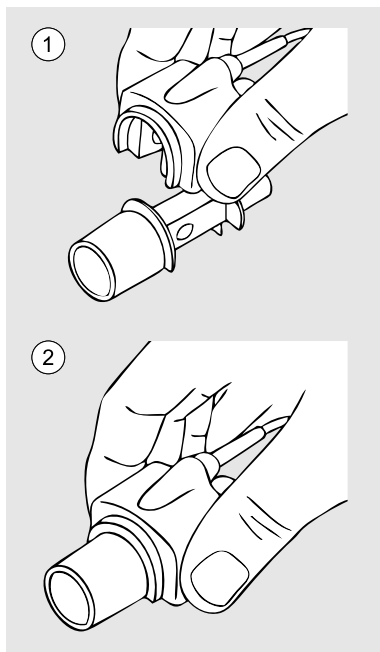

**3** Führen Sie ein CO<sub>2</sub>-Nullstellungsverfahren durch.

**4** Schließen Sie den Atemwegadapter an das Patientenschlauchsystem an.

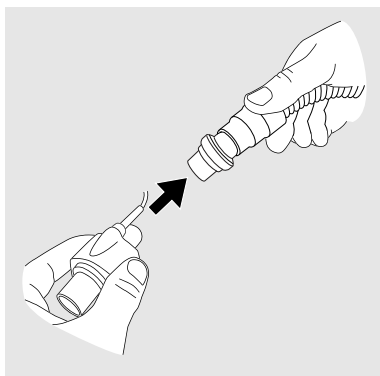

- 5 Achten Sie darauf, den CO<sub>2</sub>-Sensor mit der LED nach oben zu positionieren.

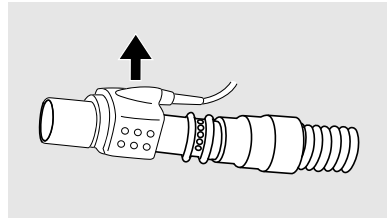

Das Beatmungsgerät erkennt automatisch den installierten Sensor (auch nach dem Aus-/Einschalten oder nach einem Stromausfall).

### CO<sub>2</sub>-Nullstellung

Wenn der Atemwegadapter ausgetauscht wird, sollte eine CO<sub>2</sub>-Nullstellung durchgeführt werden. Darüber hinaus ist eine Nullstellung nur erforderlich, wenn ein Versatz der überwachten CO<sub>2</sub>-Werte beobachtet wird oder wenn die Meldung „CO<sub>2</sub>-Sensor-Präzision unspezifiziert“ angezeigt wird.

LED-Status	Beschreibung
Dauerhaftes grünes Licht	System intakt
Blinkendes grünes Licht	Nullstellung läuft
Dauerhaftes rotes Licht	Sensorfehler
Blinkendes rotes Licht	Adapter prüfen

### Wartung

Der CO<sub>2</sub>-Sensor braucht nicht regelmäßig gewartet zu werden.

Um die CO<sub>2</sub>-Sensorwerte zu verifizieren, ist jährlich eine Gas-Referenzpunktkontrolle durchzuführen, vorzugsweise anlässlich des Service des Beatmungsgeräts.



Durchführung der Gas-Referenzpunktkontrolle siehe Servicehandbuch des Beatmungsgeräts.



### WARNUNG

Versuchen Sie unter keinen Umständen, den CO<sub>2</sub>-Sensor selbst zu reparieren. In diesem Fall übernimmt der Hersteller keinerlei Verantwortung für die Leistung und Sicherheit des CO<sub>2</sub>-Sensors.

## Reinigung

### WARNUNG

- Gehen Sie beim Reinigen des Geräts stets vorsichtig vor, um Beschädigungen zu vermeiden.
- Es darf keine Flüssigkeit in den CO<sub>2</sub>-Sensor gelangen.
- Reinigen Sie das T-Stück mit Stopfen immer, wenn es von einem neuen Patienten benutzt werden soll. Alle Teile, die mit dem Atemgas in Kontakt kommen, müssen gereinigt werden.
- Nehmen Sie den Atemwegadapter vor der Reinigung ab.
- Der CO<sub>2</sub>-Sensor darf nicht sterilisiert werden.
- Der CO<sub>2</sub>-Sensor darf nicht autoklaviert werden.

Reinigen Sie die Außenseite des CO<sub>2</sub>-Sensors mit einem fusselfreien Tuch, das leicht mit Ethanol oder Isopropylalkohol (< 70 %) angefeuchtet wurde.

## Entsorgung

Der CO<sub>2</sub>-Sensor muss gemäß den vor Ort geltenden Umweltrichtlinien im Hinblick auf die Entsorgung gebrauchter Geräte und Teile entsorgt werden.

### 5.7.6 Verwendung des Beatmungsgeräts zusammen mit dem PtcCO<sub>2</sub>-Kabel

Zur Überwachung des transkutanen CO<sub>2</sub>-Partialdrucks (PtcCO<sub>2</sub>) kann ein externer Monitor an das Beatmungsgerät angeschlossen werden. Dazu wird das PtcCO<sub>2</sub>-Zubehörkabel benötigt. Angaben zum PtcCO<sub>2</sub>-Kabel siehe 9 *Zubehör und Teile*, Seite 159.

#### HINWEIS!

Das PtcCO<sub>2</sub>-Kabel und der EtCO<sub>2</sub>-Sensor werden mit dem gelben CO<sub>2</sub>-Anschluss des Beatmungsgeräts verbunden. Es kann immer nur ein CO<sub>2</sub>-Messinstrument angeschlossen werden.

Nach dem Anschluss kann das Beatmungsgerät folgende Funktionen ausführen:

- Anzeige der überwachten Werte und Aufnahme dieser Werte in die Trendansichten.
- Speicherung der überwachten Werte im internen Speicher. Die PtcCO<sub>2</sub>-Werte werden auch in den Datenbestand einbezogen, der von der Breas PC-Software heruntergeladen und analysiert werden kann.
- Wiedergabe der CO<sub>2</sub>-Alarmer auf dem externen PtcCO<sub>2</sub>-Monitor.
- Automatische Erkennung des Sensors (auch nach dem Aus-/Einschalten oder nach einem Stromausfall).

### 5.7.7 Verwendung des Beatmungsgeräts mit dem SpO<sub>2</sub>-Modul



Sicherheitshinweise, Warnvorschriften, Produktbeschreibung, Installations-, Bedienungs-, Reinigungs- und Wartungsvorschriften sowie technische Daten entnehmen Sie der Gebrauchsanweisung für das SpO<sub>2</sub>-Modul.

Das SpO<sub>2</sub>-Modul ermöglicht den Anschluss an einen SpO<sub>2</sub>-Sensor zur Messung der funktionellen Sauerstoffsättigung des arteriellen Hämoglobins (SpO<sub>2</sub>) und der Pulsfrequenz. Das

SpO<sub>2</sub>-Modul kann an das Vivo 45 angeschlossen werden, um die SpO<sub>2</sub>-Messungen zu überwachen und zu speichern.

Die SpO<sub>2</sub>-Messungen werden im Datenspeicher gespeichert, der auf einen PC heruntergeladen und mit der PC-Software des gelesen werden kann.

Das Vivo 45 erkennt automatisch den installierten Sensor (auch nach dem Aus-/Einschalten und nach einem Stromausfall).

### 5.7.8

## Verwendung des Beatmungsgeräts mit den Effort-Messgurten

### HINWEIS!



Das Effort-Messgurt-Modul und die Fernstart-/Fernstoptaste nutzen den gleichen Anschluss am Beatmungsgerät. Es kann immer nur ein Zubehörteil angeschlossen werden.

### Effort-Gurt-Kommunikationsbox

An das Beatmungsgerät können maximal zwei Effort-Messgurte angeschlossen werden. Dazu sind die Gurte an das Messmodul anzuschließen.

Wenn das Effort-Messgurt-Modul angeschlossen ist, kann das Beatmungsgerät folgende Funktionen ausführen:

- Durchführung eines Inbetriebnahmetests bei angeschlossenem Effort-Messgurt.
- Prüfung des Gurts auf interne Schäden.
- Anzeige der Echtzeitwerte von Effort-Messgurten auf der Monitoring-Seite.
- Aufnahme der Gurtmessungen in den internen Speicher. Die Gurtmesswerte werden auch in den Datenbestand einbezogen, der von der Breas PC-Software heruntergeladen und analysiert werden kann.
- Automatische Erkennung angeschlossener Gurte (auch nach dem Aus-/Einschalten oder nach einem Stromausfall).

### Effort-Messgurt anschließen

- 1 Verbinden Sie die schwarzen Pins des Kabelsatzes mit dem Effort-Messgurt.
- 2 Verbinden Sie den Flachstecker mit dem Übertragungsmodul.
- 3 Schließen Sie das Übertragungsmodul an das Beatmungsgerät an.

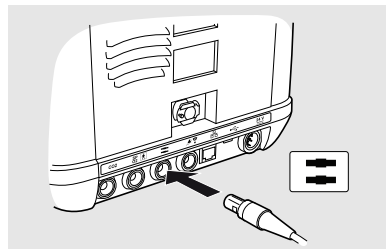



## Verbindungsstatus des Effort-Messgurts

Der Verbindungsstatus der Effort-Messgurte wird von den LEDs am Modul und vom Gurtsymbol im Display angezeigt.

Status	Anzeige
Verbindung OK	<ul style="list-style-type: none"><li>Übertragungsmodul Grüne LED für jeden Effort-Messgurt.</li><li>Vivo 45 Display Weiße Gurte als Symbol.</li></ul>
Übertragungsmodul angeschlossen, aber kein Gurt angeschlossen	<ul style="list-style-type: none"><li>Übertragungsmodul Rote LED für den nicht angeschlossenen Gurt. Grüne LED für den angeschlossenen Gurt.</li><li>Vivo 45 Display Weißer Gurt für den angeschlossenen Gurt. Roter Gurt für den nicht angeschlossenen Gurt.</li></ul>
Übertragungsmodul nicht angeschlossen	<ul style="list-style-type: none"><li>Übertragungsmodul Keine LED leuchtet.</li><li>Vivo 45 Display Kein Gurtsymbol.</li></ul>

### 5.7.9 Verwendung des Beatmungsgeräts mit Fern-Start/Stop



#### HINWEIS!

Das Effort-Messgurt-Modul und die Fernstart-/Fernstoptaste nutzen den gleichen Anschluss am Beatmungsgerät. Es kann immer nur ein Zubehörteil angeschlossen werden.

#### 5.7.9.1 Fern-Start/Stop anschließen

1 Schließen Sie das Fernstart-/Stopp-Kabel an das Beatmungsgerät an.

Sicherheitshinweise, Warnvorschriften, Produktbeschreibung, Installations-, Bedienungs-, Reinigungs- und Wartungsvorschriften sowie technische Daten entnehmen Sie der Gebrauchsanweisung für den Fern-Start/Stop.

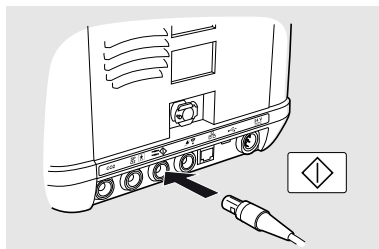

#### 5.7.10 Verwendung des Beatmungsgeräts mit dem Fallschutzkoffer

Der Fallschutzkoffer dient dem zusätzlichen Schutz des Beatmungsgeräts beim Transport sowie im Krankenhaus, in Pflegeeinrichtungen und häuslichen Umgebungen. Er kann

während des Betriebs des Beatmungsgeräts verwendet werden, z.B. montiert an einem Rollstuhl, in einem Fahrzeug oder während des Tragens von Hand.

Der Fallschutzkoffer schützt das Beatmungsgerät während des normalen Gebrauchs vor äußeren Einwirkungen wie Stößen, Wasserspritzern, Sonnenlicht, Staub und Verunreinigungen.

Der Fallschutzkoffer hat folgende Funktionen:

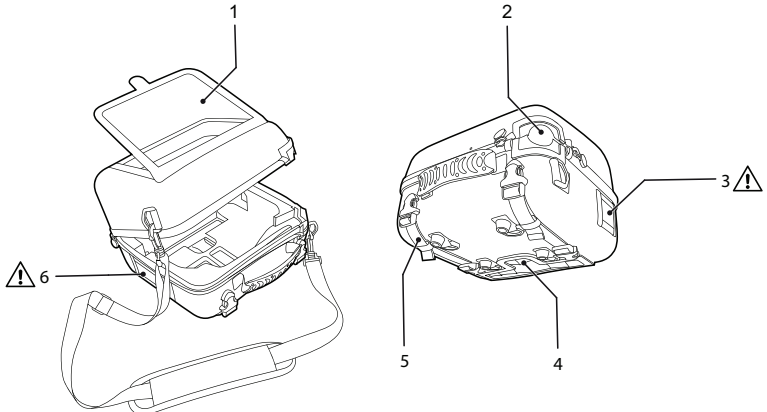

1. Klarsichtfenster für den Zugriff auf Bedienfeld und Tasten
2. Anschluss für Patientenschlauchsystem
3. Kühlluft einlass
4. Anschluss für Kabel und O<sub>2</sub>-Zufuhr
5. Befestigungslaschen
6. Patientenluft einlass



#### **VORSICHT**

Die Luft ein- und -auslässe dürfen nicht abgedeckt werden.

### **5.7.11 Verwendung des Vivo 45 mit dem Fahrgestell**

#### **Bestimmungsgemäßer Gebrauch**

Das Fahrgestell dient dazu, den Patienten während der Beatmungsbehandlung mobil zu halten. Das Fahrgestell darf nur in Innenräumen und in der Krankenhausumgebung verwendet werden. Das Fahrgestell besteht aus einem Fahrwerk und einer Halterung.

Dieser Abschnitt beschreibt die Verwendung des Vivo 45 mit einem Fahrgestell mit Halterung.

Das Vivo 45 wird wie folgt montiert und demontiert:

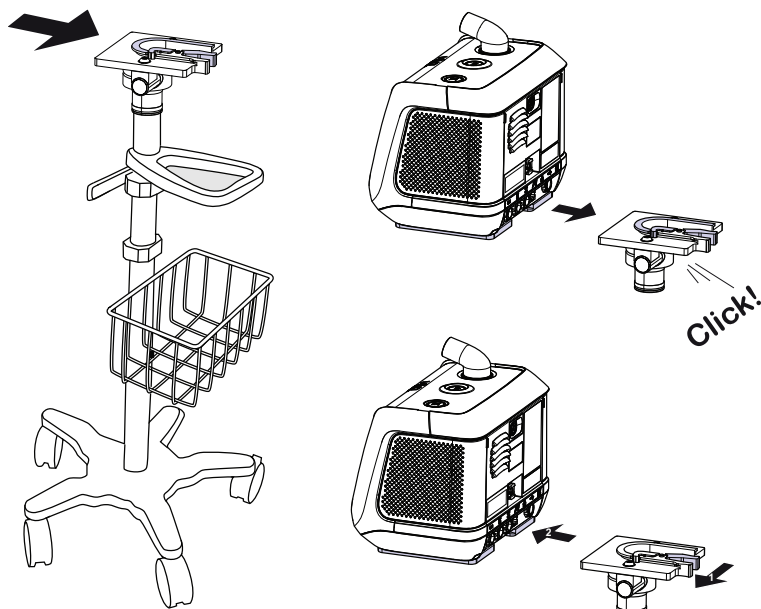

Die Grundplatte wird mit zwei Schrauben am Fahrgestell befestigt.

Behandeln Sie das Fahrgestell vorsichtig, wenn das Beatmungsgerät montiert ist, um ein Umkippen zu vermeiden. Das Fahrgestell kann bis zu 10° geneigt und wieder in die senkrechte Position gebracht werden, wenn es gemäß den nachstehenden Gewichtsangaben beladen ist.



#### **WARNUNG**

Das zulässige Höchstgewicht des Fahrgestells mitsamt Zubehör beträgt 37 kg. (Grundgewicht Fahrgestell = 12 kg, max. externe Zusatzlast = 25 kg)

- Die zulässige Höchstlast des Fahrgestellkorbs beträgt 0,9 kg.
- Die zulässige Höchstbelastung des IV-Ständers beträgt 3 kg.
- Die zulässige Höchstbelastung der Dreieckshalterung am Fahrgestell beträgt 9 kg.
- Die zulässige Höchstbelastung des E-Zylinder-Halters beträgt 7,9 kg.

Wartungsfrei.

### **5.7.12 Verwendung der Klick-in-Befeuchterkammer**



#### **WARNUNG**

Vor der Verwendung des Vivo 45 mit dem Luftbefeuchter ist das Kapitel 2.6 *Luftbefeuchtung*, Seite 23 zu lesen.



## VORSICHT

Klick-in-Befeuchterkammer und Schlauchheizung sind nur bei Netzanschluss aktivierbar. Bei Ausfall der Netzspannung und Einschalten der internen bzw. externen Batterie werden der Befeuchtereinsatz und die Schlauchheizung automatisch ausgeschaltet.

Die Befeuchterkammer befeuchtet die Atemluft des Patienten. Er ist ausschließlich für die nichtinvasive Anwendung vorgesehen. Die Befeuchterkammer darf nur für einen einzigen Patienten verwendet werden. Eine Wiederverwendung für andere Patienten birgt das Risiko von Keimverschleppung. Das Vivo 45 darf nicht bewegt oder transportiert werden, wenn eine gefüllte Befeuchterkammer installiert ist.

## Über den aufsteckbaren Befeuchter

Die Angaben in der nachstehenden Tabelle beziehen sich auf die empfohlene Atemsystemkonfiguration, d. h. die Kombination aus dem aufsteckbaren Befeuchter und der Schlauchheizung.

Eigenschaft	Wert
Klassifikation des Warmluftbefeuchters	ISO 80601-2-74:2021, Klasse 2
Nennwerte Flow	Max. 50 l/min
Betriebsbedingungen	+5 °C bis +40 °C. Luftfeuchtigkeit: max. 90% RF, nicht kondensierend.
Max. Befeuchtungsleistung	> 10 mg/l
Zulässige Betriebsdauer mit einer Befeuchterfüllung	Voreinstellung (3): 16 Stunden und 40 Minuten Maximale Einstellung (5): 8 Stunden und 40 Minuten
Statische Temperaturstabilität *	$\pm 2$ °C
Messunsicherheit	$\pm 0,5$ °C

Die statische Temperaturstabilität wurde bei Verwendung des aufsteckbaren Befeuchters am Patientenanschluss gemessen. Die Messung entspricht ISO 80601-2-74:2021 und gibt den Wert für die Worst-Case-Konfiguration des Atemgaswegs an.

### 5.7.12.1 Wasser in die Befeuchterkammer einfüllen



## VORSICHT

Die Befeuchterkammer darf nur mit destilliertem oder sterilisiertem Wasser oder abgekochtem, abgekühltem Leitungswasser befüllt werden. Dadurch werden Ablagerungen reduziert und die Lebensdauer des Wasserbehälters verlängert.



Füllen Sie niemals heißes Wasser in die Befeuchterkammer.



Beachten Sie das maximale Fassungsvermögen des Behälters. Füllen Sie die Befeuchterkammer nur maximal bis zur Höchstmarke auf.



Achten Sie nach dem Befüllen und Einsetzen des Behälters darauf, dass der Deckel mit seiner Dichtung fest abschließt. Stellen Sie außerdem sicher, dass die Befeuchterkammer korrekt positioniert ist und fest im Beatmungsgerät sitzt.



Bei normalem täglichem Gebrauch sollte die Dichtung nicht vom Deckel entfernt werden.



Achten Sie darauf, dass alle Teile trocken sind, bevor Sie das Beatmungsgerät an die Netzspannung anschließen und in Betrieb nehmen.

- 1 Nehmen Sie den Befeuchterkammer heraus; vgl. 5.7.12.4 *Herausnehmen der Befeuchterkammer*, Seite 93.
- 2 Inspizieren Sie die Wasserkammer auf Beschädigungen, Schmutz oder Ablagerungen. Reinigen Sie sie bei Bedarf, siehe 5.7.12.6 *Reinigen der Befeuchterkammer*, Seite 94. Wenn die Wasserkammer beschädigt ist, ersetzen Sie sie vor dem Gebrauch.
- 3 Das Wasser wird über einen der Luftweganschlüsse in den Behälter eingefüllt. Nicht die Höchststandsmarke überschreiten! Eine bis zum Höchstfüllstand gefüllte Befeuchterkammer enthält etwa 350 ml. Sie können auch den Deckel abnehmen und das Wasser von oben in den Behälter gießen.

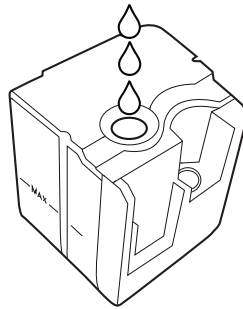

### 5.7.12.2 Einsetzen der Befeuchterkammer

#### **VORSICHT**



Schalten Sie den Luftbefeuchter nicht ein, wenn die Befeuchterkammer nicht gefüllt ist, da sonst die Befeuchterelektronik beschädigt werden könnte.

#### **HINWEIS!**



Falls ein Klick-in-Akku im Beatmungsgerät installiert ist, muss er vor dem Einsetzen der Befeuchterkammer herausgenommen werden.

Führen Sie die Schritte aus der nachstehenden Abbildung durch, um die Befeuchterkammer in das Beatmungsgerät einzusetzen.

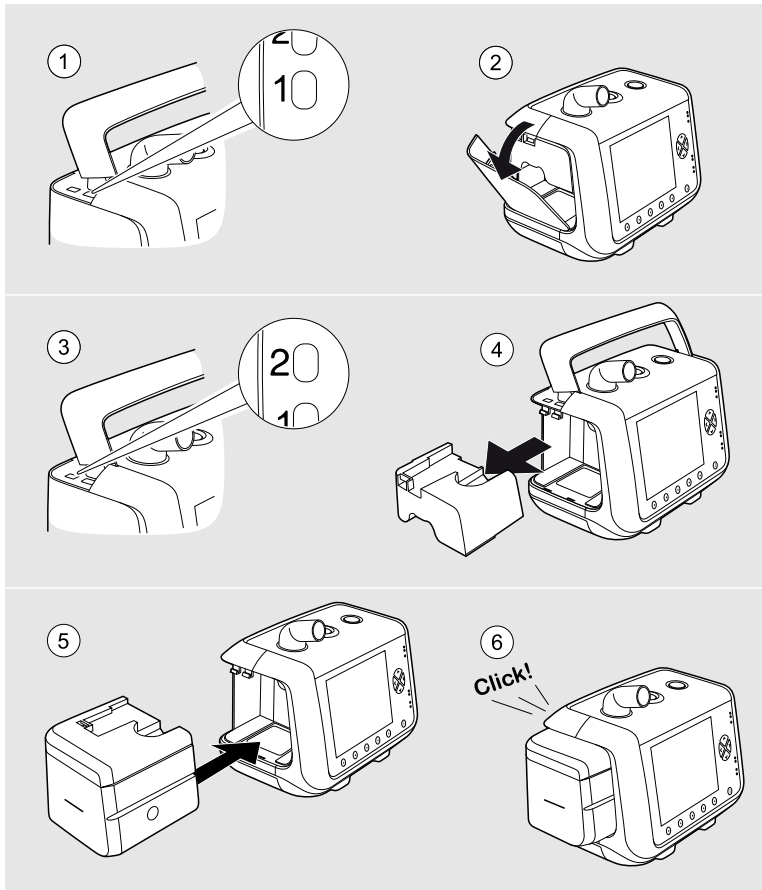

### VORSICHT



Vergewissern Sie sich vor dem Einschalten, dass die Befeuchterkammer korrekt eingesetzt worden ist.

Lagern Sie den Luftwegs-Adapter an einem sauberen, staubfreien Ort.

### 5.7.12.3 Befeuchtung aktivieren

Die Befeuchterkammer muss installiert sein, um auf die Befeuchtereinstellungen im Menü des Beatmungsgeräts zugreifen zu können. Das gilt sowohl im Klinik- als auch im Heimmodus. Wenn die Befeuchterkammer entnommen und nach der Verwendung wieder eingesetzt wird, merkt sich das Beatmungsgerät die verwendete Luftfeuchteinstellung.

Der Befeuchtereinsatz ist nur während der Therapie aktiv. Wenn sich das Beatmungsgerät im Standby-Modus befindet, stoppt die Luftbefeuchtung.

## Voraussetzungen

- Füllen Sie Wasser in den Behälter und setzen Sie den Behälter ein.
  - Schließen Sie das Beatmungsgerät an eine Steckdose an.
1. Wählen Sie auf der Seite **Wählen Sie im Menü „Extras“** die Einstellungen für **Einstellungen Heiz./Befeucht.**
  2. Wählen Sie die **Befeuchtereinstellung** und legen Sie den Feuchtegrad fest. 1 ist die niedrigste Einstellung, 5 die höchste.
  3. Wählen Sie **„Befeuchter“** und setzen Sie die Einstellung auf **„Ein“**.
  4. Der Luftbefeuchter ist jetzt aktiviert. Bei Therapiebeginn schaltet er sich ein.

### 5.7.12.4 Herausnehmen der Befeuchterkammer

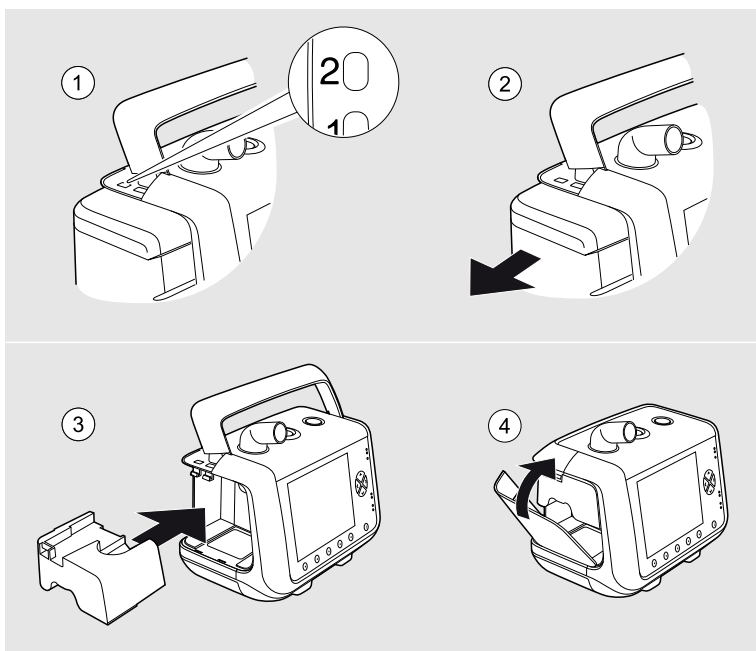

#### VORSICHT

Der Luftwegs-Adapter darf erst nach dem Herausnehmen der Befeuchterkammer eingesetzt werden.



#### WARNUNG

Vor dem Einsetzen oder Herausnehmen der Befeuchterkammer immer die Therapie stoppen.  
Achten Sie darauf, dass das Vivo 45 mit eingesetzter Befeuchterkammer tiefer als der Patient und auf einer geraden, stabilen Fläche steht. Das dient der Verhinderung von Schäden durch versehentliches Verschütten oder durch Kondensation bzw. überschüssiges Wasser, das aus dem Patientenschlauch in den Patientenanschluss fließt.



Füllen Sie niemals Wasser in die Befeuchterkammer oder entleeren Sie diese, wenn diese an das Beatmungsgerät angeschlossen wird.  
Sollte der Behälter nach dem Befüllen außen nass sein, trocknen Sie ihn mit einem fusselfreien Tuch ab, bevor Sie ihn wieder an das Beatmungsgerät anschließen.



### WARNUNG

Vermeiden Sie den Kontakt mit der Heizplatte oder dem heißen Wasser in der Befeuchterkammer, wenn der Befeuchter eingeschaltet oder noch nicht abgekühlt ist, da dies zu Verbrennungen führen kann. Lassen Sie die Heizplatte und das Wasser 10 Minuten abkühlen.

#### 5.7.12.5 Öffnen der Befeuchterkammer

Nehmen Sie den Deckel der Befeuchterkammer ab, wenn Sie den Behälter manuell leeren oder reinigen wollen.

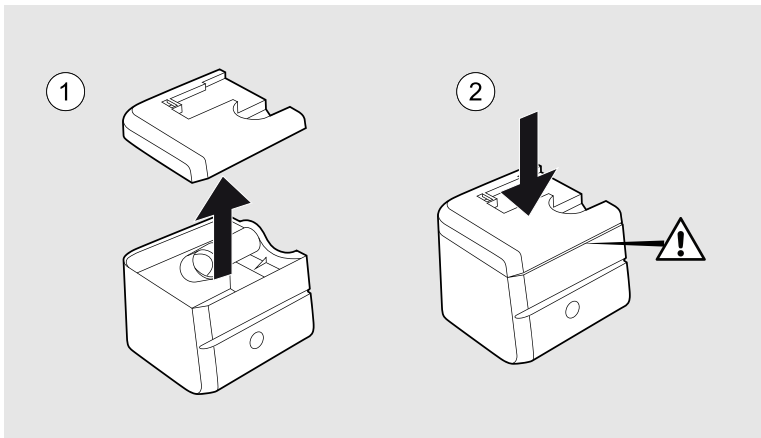

### VORSICHT

Achten Sie darauf, dass die Befeuchterkammer mit dem Deckel vollständig abgedichtet ist.

#### 5.7.12.6 Reinigen der Befeuchterkammer

Die Reinigungs- und Desinfektionsintervalle sollten vom Pflegedienstleister auf der Grundlage seiner Infektionskontrollverfahren festgelegt werden.

- 1 Öffnen Sie die Befeuchterkammer wie in 5.7.12.5 *Öffnen der Befeuchterkammer*, Seite 94 beschrieben.
- 2 Reinigen Sie die Teile der Befeuchterkammer entweder von Hand mit einem milden Reinigungsmittel oder in einer Spülmaschine ohne Spülmittel. Max. Temperatur: 60 °C.
- 3 Bei Mineralablagerungen in der Befeuchterkammer lösen Sie diese, indem Sie Zitronensäure 30 Minuten lang einwirken lassen und diese mit warmem Wasser abspülen.



Zur Desinfektion der Befeuchterkammer verwenden Sie die nachstehend aufgeführten Reinigungsmittel. Folgen Sie den Anweisungen des Herstellers. Die Befeuchterkammer kann mindestens 20 Mal desinfiziert werden, ohne dass sich ihr Zustand verschlechtert.

Desinfektionsmittel	Dauer
Gigasept® FF 5%-Lösung	15 Minuten
Steranios 2%-Lösung	10 Minuten

### 5.7.13 Verwendung des Patientenschlauchsystems mit Schlauchheizung

Das Beatmungsgerät kann mit dem optionalen *Patientenschlauchsystem mit Schlauchheizung* verwendet werden.

Bei Verwendung der Schlauchheizung kann es bis zu 3 Minuten dauern, bevor die Patientenluft bei einer Ausgangstemperatur von  $23 \pm 2^\circ \text{C}$  die eingestellte Betriebstemperatur erreicht.

#### Voraussetzungen

Die Schlauchheizung arbeitet nur während der Therapie. Wenn sich das Beatmungsgerät im Standby-Modus befindet, stoppt die Schlauchheizung.



Lesen Sie vor Verwendung des Patientenschlauchsystems die Bedienungsanleitung für das Patientenschlauchsystem mit Schlauchheizung.

#### 5.7.13.1 Anschluss des Patientenschlauchsystems

Schließen Sie das Schlauchsystem wie in 4.4 *Anschluss des Patientenschlauchsystems*, Seite 41 beschrieben an.

Wenn das Patientenschlauchsystem angeschlossen ist, aktivieren Sie die Schlauchheizung.

#### 5.7.13.2 Aktivieren der Schlauchheizung

Schließen Sie das Beatmungsgerät an eine Steckdose an.

- 1 Wählen Sie auf der Seite **Wählen Sie im Menü „Extras“** die Einstellungen für **Einstellungen Heiz./Befeucht.**
- 2 Wählen Sie **„Temp. Schlauchheizung“** und stellen Sie die vom Atemtherapeuten verordnete Temperatur ein.
- 3 Wählen Sie **„Schlauchheizung“** und **„Ein“**.

Die Schlauchheizung ist jetzt aktiviert. Bei Therapiebeginn schaltet sie sich ein.

## 6 Alarme

### WARNUNG



Die einstellbaren Alarmgrenzen sollten jedes Mal, wenn Beatmungseinstellungen am Beatmungsgerät verändert werden, neu angepasst werden.

### VORSICHT



Lassen Sie während eines Alarmzustands einen Patienten niemals unbeaufsichtigt.

Die Einstellung der Alarmgrenzen auf extreme Werte kann den Patienten Gefahren aussetzen.



Zulässige verteilte Alarmsysteme sind ausschließlich der Vivo 45-Fernalarm mit Kabel und die Vivo 45-Schwesternrufkabel von Breas Medical.

### HINWEIS!



Die Alarmeinstellungen werden während eines längeren Stromausfalls beibehalten.

Dieses Kapitel beschreibt die Alarmfunktionen des Beatmungsgeräts.

## 6.1 Alarmfunktion

Die Alarmfunktion des Beatmungsgeräts besteht aus den Alarm-LEDs am Bedienfeld, einem akustischen Alarm und Alarmmeldungen auf dem Display (Überblick über die Positionen der LEDs siehe Abschnitt „Bedienfeld“).

### 6.1.1 Alarmanzeige

Sobald ein Alarmzustand erkannt wird, setzen das Beatmungsgerät und (falls angeschlossen) die Fernalarm-Einheit ohne Verzögerung einen Alarm ab.

Wenn ein Alarmzustand eintritt, wird der Alarm auf drei Arten angezeigt:

#### Farbige LED auf dem Bedienfeld:

Gibt die Priorität des aktiven Alarms an.

- Hohe Priorität: rot, blinkt 2 Mal pro s
- Mittlere Priorität: gelb, blinkt alle 2 s

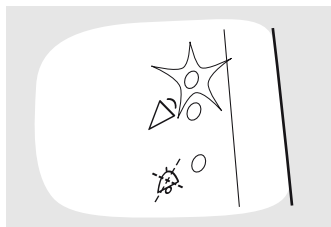

#### Alarmtext auf dem Display:

Zeigt den Namen des aktiven Alarms an.

Wenn mehrere Alarmzustände erreicht wurden, laufen die Alarmbeschreibungen über das Display. Die Alarme mit der höchsten Priorität werden zuerst angezeigt. Das Symbol „>>“ weist darauf hin, dass mehr als 1 Alarm abgesetzt wurde.

Für detaillierte Informationen über einen Alarm drücken Sie die Info-Taste auf der Vorderseite links unten.

Rückatmung

## Akustische Signale

- **Hohe Priorität:** 3 Signale gefolgt von 2 weiteren. Die Signalfolge wird nach einer Pause von 0,5 s und danach mit einer Pause von 3 s wiederholt.



- **Funktionsfehler:** Dasselbe Signal wie der Hochprioritätsalarm oder ein konstantes Signal, je nach Art des Funktionsfehlers.
- **Mittlere Priorität:** 3 Signale, mit niedrigerer Frequenz als der Hochprioritätsalarm. Die Signalfolge wird nach einer Pause von 6 s wiederholt.



- **Informationen:** 1 Signal mit niedriger Frequenz. Das Signal wird nach 5 s Pause wiederholt. Nach fünfmaliger Wiederholung stoppt das Signal.



Bei Stromausfall ertönt ein Netzausfallsignal.

Falls die externe Gleichspannungsquelle unter die Warngrenze absinkt und dies die letzte Stromquelle ist, erscheint die Warnung für niedrige externe Batterie.

Wenn die Kapazität des Akkus, die als letzte Stromversorgungsquelle dient, unter die Warngrenze fällt, löst der Alarm „Letzte Spg-Qu. Tief“ aus.

### 6.1.2 Stummschaltung des akustischen Signals

Das akustische Alarmsignal eines aktiven Alarms kann durch Drücken der Stummschaltungstaste 60 Sekunden lang stummgeschaltet werden. Das akustische Alarmsignal kann durch erneutes Drücken der Taste „Stummschaltung“ wieder aktiviert werden.

Wenn während der Stummphase eine neue Alarmbedingung erfüllt wird, schaltet sich der Alarmton wieder ein.

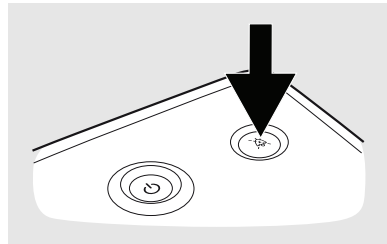

### 6.1.3 Vorab-Stummschaltung des akustischen Signals

Das akustische Signal kann für die nächsten 2 Minuten abgeschaltet werden.

#### VORSICHT

In dieser Zeit werden neue Alarme nur durch visuelle Signale angezeigt und das akustische Signal wird nicht aktiviert.



#### HINWEIS!

Stromausfall- und Funktionsausfallalarmlarmer werden von der Vorab-Stummschaltung nicht beeinflusst und ertönen, wenn sie ausgelöst werden, während dieser Zeit.



- 1 Drücken und halten Sie ca. 3 Sekunden lang die Stummschaltungstaste.  
⇒ Eine Bestätigungsaufforderung wird angezeigt.

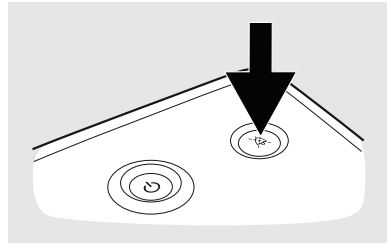

- 2 Zum Bestätigen OK drücken.

#### 6.1.4 Alarmrücksetzung

Ein Alarm wird automatisch rückgestellt, sobald die Ursache für den Alarm behoben ist.

Lesen Sie in den Alarmbeschreibungen die Informationen über *mögliche Ursachen* und führen Sie gegebenenfalls Behebungsmaßnahmen durch.



#### WARNUNG

Falls ein Alarmzustand nicht behoben werden kann, unterbrechen Sie die Behandlung und veranlassen einen Service für das Beatmungsgerät.

### 6.2 Bedienerposition

Um den akustischen Anteil eines Alarms wahrzunehmen, muss sich der Bediener in Hörweite des Beatmungsgerätes aufhalten. Die Alarmlautstärke kann angepasst werden.

Um den optischen Anteil eines Alarms und dessen Priorität wahrzunehmen, darf sich der Bediener nicht weiter als 4 m vom Beatmungsgerät entfernt und innerhalb eines Winkels von 30° zum Display des aufhalten.

### 6.3 Physiologische Alarme

Das Beatmungsgerät aktiviert nur die Alarme, die für die angewendete Behandlung relevant sind. Wenn Sie Modi oder Behandlungseinstellungen ändern, prüfen Sie die Alarmeinstellungen.

### 6.3.1 Druck-Hoch-Alarm

Eigenschaft	Beschreibung
Alarmtext	<b>Druck Hoch</b>
Priorität	Hoch
Alarmbedingung	Ein Druck-Hoch-Alarm wird ausgelöst, wenn der Patientendruck für eine Dauer von drei aufeinanderfolgenden Atemzügen die eingestellte Druck-Hoch-Alarmgrenze erreicht. Auch bei einer Überschreitung von 75 cmH <sub>2</sub> O wird der Alarm aktiviert.
Mögliche Ursache	<ul style="list-style-type: none"> <li>• Diskrepanz zwischen Druck- und Alarmeinstellung.</li> <li>• Husten während der Inspiration.</li> <li>• Veränderungen von Atemwegwiderstand und/oder Compliance.</li> </ul>
Reset-Bedingung	Ein voller Atemzug erfolgt mit Höchstdruck unterhalb der Alarmgrenze.
Maßnahme des Beatmungsgeräts	Das Vivo 45 setzt die Therapie mit den aktuellen Einstellungen fort. Der aktuelle Atemzug wird jedoch abgebrochen, wenn die Druck-Hoch-Alarmgrenze erreicht wird.
Einstellbereich	<ul style="list-style-type: none"> <li>• 5 cmH<sub>2</sub>O bis 55 cmH<sub>2</sub>O</li> </ul> <p>Bitte beachten Sie, dass der Alarm Druck hoch nicht für einen Wert unterhalb des Alarms Druck tief eingestellt werden kann.</p>
Einstellungsraster	<p>Unter 10 mbar: 0,5 hPa (mbar)</p> <p>Über 10 mbar: 1,0 hPa (mbar)</p>
Anzeige	Die Alarmeinstellung „Druck Hoch“ wird durch eine rote Linie im Druckbalken dargestellt. <div data-bbox="437 994 994 1165" data-label="Figure"> <p>The screenshot shows a medical monitor interface for PCV(A)-Erwachsene. The top status bar displays the time 11:04 and three status icons. The main display area is divided into two horizontal sections. The upper section shows a pressure waveform (Druck cmH<sub>2</sub>O) with a scale from 0 to 70. A red vertical line is positioned at the 40 cmH<sub>2</sub>O mark, representing the high-pressure alarm limit. The lower section shows a volume waveform (Atemzugvolumen ml) with a scale from 0 to 3000. The current pressure value is 36 and the current volume is 557.</p> </div>

### 6.3.2 Druck-Tief-Alarm

Eigenschaft	Beschreibung
Alarmtext	<b>Druck Tief</b>
Priorität	Hoch
Alarmbedingung	Ein Druck-Tief-Alarm wird ausgelöst, wenn das Vivo 45 die Druck-Tief-Alarmgrenze länger als 15s nicht erreicht. Der Tiefdruckalarm ist während beabsichtigter Druckänderungen deaktiviert.
Mögliche Ursache	<ul style="list-style-type: none"> <li>• Diskonnektion des Patientenschlauchsystems.</li> <li>• Diskrepanz zwischen Druck- und Alarmeinstellung.</li> <li>• Leckage der Maske oder anderer Komponenten im Patientenschlauchsystem.</li> </ul>
Reset-Bedingung	Der Druck steigt über die Alarmgrenze.
Maßnahme des Beatmungsgeräts	Das Vivo 45 setzt die Therapie mit den aktuellen Einstellungen fort.
Einstellbereich	<ul style="list-style-type: none"> <li>• 1 cmH<sub>2</sub>O bis 40 cmH<sub>2</sub>O</li> </ul> <p>Bitte beachten Sie, dass der Alarm „Druck tief“ nicht über dem Wert des Alarms „Druck hoch“ eingestellt werden kann.</p>
Einstellungsraster	<p>Unter 10 mbar: 0,5 hPa (mbar)</p> <p>Über 10 mbar: 1,0 hPa (mbar)</p>
Einstellungs-Display	Die Alarmeinstellung Druck tief wird durch eine rote Linie im Druckbalken dargestellt.

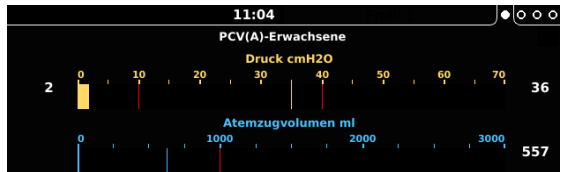

### 6.3.3 HochPEEP-Alarm

Eigenschaft	Beschreibung
Alarmtext	<b>Hoch PEEP</b>
Priorität	Mittel
Alarmbedingung	Der Alarm HochPEEP wird ausgelöst, wenn der gemessene PEEP den eingestellten Wert länger als 15 s um 30% überschreitet.
Mögliche Ursache	<ul style="list-style-type: none"><li>• Leckageventil ist blockiert.</li><li>• Zu kurze Expirationszeit.</li><li>• Veränderungen von Atemwegwiderstand und/oder Compliance.</li></ul>
Reset-Bedingung	PEEP ist unter die Alarmgrenze gefallen (weniger als 30 % über dem Sollwert).
Maßnahme des Beatmungsgeräts	Das Vivo 45 setzt die Therapie mit den aktuellen Einstellungen fort.
Einstellbereich	<ul style="list-style-type: none"><li>• Ein</li><li>• Aus</li></ul>

### 6.3.4 TiefPEEP-Alarm

Eigenschaft	Beschreibung
Alarmtext	<b>Tief PEEP</b>
Priorität	Mittel
Alarmbedingung	Der Alarm Tief PEEP wird ausgelöst, wenn der gemessene PEEP mindestens 60 s um 30% unter dem Sollwert liegt.
Mögliche Ursache	<ul style="list-style-type: none"><li>• Übermäßige Leckage.</li></ul>
Reset-Bedingung	PEEP hat die Alarmgrenze überschritten (mehr als 30 % unter dem Sollwert).
Maßnahme des Beatmungsgeräts	Das Vivo 45 setzt die Therapie mit den aktuellen Einstellungen fort.
Einstellbereich	<ul style="list-style-type: none"><li>• Ein</li><li>• Aus</li></ul>

### 6.3.5 Vt<sub>i</sub> hoch (Alarm „Eingeatmetes-Atemzugvolumen-Hoch“)

Eigenschaft	Beschreibung
Alarmtext	<b>Vti Hoch</b>
Priorität	Mittel
Alarmbedingung	Ein Alarm „Eingeatmetes Atemzugvolumen Hoch“ wird ausgelöst, wenn das überwachte eingeatmete Atemzugvolumen die eingestellte Alarmgrenze für „Eingeatmetes Atemzugvolumen Hoch“ 15 Sekunden überschreitet.
Mögliche Ursache	<ul style="list-style-type: none"> <li>• Diskrepanz zwischen eingeatmetem Atemzugvolumen- und Alarmeinrichtung.</li> <li>• Druckeinstellungen führen zur Überschreitung des eingestellten Alarmniveaus durch das eingeatmete Atemzugvolumen.</li> <li>• Leckage der Maske oder anderer Komponenten im Patientenschlauchsystem.</li> </ul>
Reset-Bedingung	Wenn das eingeatmete Atemzugvolumen unterhalb der eingestellten Alarmgrenze liegt
Einstellbereich	<ul style="list-style-type: none"> <li>• 150 ml bis 2500 ml</li> <li>• Aus</li> </ul>
Einstellungsraster	10 unter 600 ml, 100 über 600 ml
Maßnahme des Beatmungsgeräts	Das Beatmungsgerät setzt die Therapie mit unveränderten Einstellungen fort.



### 6.3.6 Vt tiefi-Alarm (Eingeatmetes Atemzugvolumen tief)

Eigenschaft	Beschreibung
Alarmtext	<b>Vti Tief</b>
Priorität	Hoch
Alarmbedingung	Ein Alarm „Eingeatmetes Atemzugvolumen Tief“ wird ausgelöst, wenn das überwachte eingeatmete Atemzugvolumen die eingestellte Alarmgrenze für „Eingeatmetes Atemzugvolumen Tief“ 15 Sekunden nicht erreicht.
Mögliche Ursache	<ul style="list-style-type: none"> <li>• Diskrepanz zwischen eingeatmetem Atemzugvolumen- und Alarmeinstellung.</li> <li>• Veränderungen von Atemwegwiderstand und/oder Compliance.</li> </ul>
Einstellbereich	<ul style="list-style-type: none"> <li>• 100 ml bis 2000 ml</li> <li>• Aus</li> </ul>
Einstellungsraster	10 unter 600 ml, 100 über 600 ml
Reset-Bedingung	Ein voller Atemzug über der eingestellten Alarmgrenze
Maßnahme des Beatmungsgeräts	Das Beatmungsgerät setzt die Therapie mit unveränderten Einstellungen fort.

### 6.3.7 Alarm „MV<sub>i</sub>-Hoch“ (Alarm „Eingeatmetes Minutenvolumen hoch“)

Eigenschaft	Beschreibung
Alarmtext	<b>MVi Hoch</b>
Priorität	Mittel
Alarmbedingung	Ein Alarm „Eingeatmetes Minutenvolumen Hoch“ wird ausgelöst, wenn das gemessene eingeatmete Minutenvolumen die Alarmgrenze 15 Sekunden überschreitet.
Mögliche Ursache	<ul style="list-style-type: none"> <li>• Diskrepanz zwischen Atemfrequenz, Eingeatmetes-Atemzugvolumen-Einstellungen und Alarmeinstellung.</li> <li>• Erhöhte Atemfrequenz.</li> <li>• Leckage an einer Maske oder Komponente im Patientenschlauchsystem.</li> </ul>
Reset-Bedingung	Wenn das eingeatmete Minutenvolumen unterhalb der eingestellten Alarmgrenzen liegt
Einstellbereich	<ul style="list-style-type: none"> <li>• 1,0 bis 40 l/min</li> <li>• Aus</li> </ul>
Einstellungsraster	0,5 l/min
Maßnahme des Beatmungsgeräts	Das Beatmungsgerät setzt die Therapie mit unveränderten Einstellungen fort.

### 6.3.8 MV<sub>i</sub> Tief (Alarm „Eingeatmetes Minutenvolumen Tief“)

Eigenschaft	Beschreibung
Alarmtext	<b>MVi Tief</b>
Priorität	Hoch
Alarmbedingung	Ein Alarm „Eingeatmetes Minutenvolumen Tief“ wird ausgelöst, wenn das überwachte Minutenvolumen die eingestellte Alarmgrenze länger als 15 Sekunden nicht erreicht.
Mögliche Ursache	<ul style="list-style-type: none"> <li>• Diskrepanz zwischen Atemfrequenz und Eingeatmetes-Atemzugvolumen-Einstellungen und der Alarmeinstellung.</li> <li>• Veränderungen von Atemwegwiderstand und/oder Compliance.</li> <li>• Reduzierte Atemfrequenz.</li> </ul>
Einstellbereich	<ul style="list-style-type: none"> <li>• 1,0 l/min bis 30 l/min</li> <li>• Aus</li> </ul>
Einstellungsraster	0,1 l bis 1,0 l, 0,5 l über 1,0 l.
Maßnahme des Beatmungsgeräts	Das Beatmungsgerät setzt die Therapie mit unveränderten Einstellungen fort.

### 6.3.9 Alarm „Vt<sub>e</sub>-Hoch“ (Hohes ausgeatmetes AtemzugVolumenn)

Eigenschaft	Beschreibung
Alarmtext	<b>Vte Hoch</b>
Priorität	Mittel
Alarmbedingung	Ein Alarm „Ausgeatmetes Atemzugvolumen Hoch“ wird ausgelöst, wenn das überwachte Atemzugvolumen die eingestellte Alarmgrenze für „Atemzugvolumen Hoch“ 15 Sekunden überschreitet.
Mögliche Ursache	<ul style="list-style-type: none"> <li>• Diskrepanz zwischen ausgeatmetem Atemzugvolumen- und Alarmeinstellung.</li> <li>• Druckeinstellungen führen zur Überschreitung des eingestellten Alarmniveaus durch das ausgeatmete Atemzugvolumen.</li> </ul>
Einstellbereich	<ul style="list-style-type: none"> <li>• 150 ml bis 2500 ml (Erwachsenenmodus)</li> <li>• 30 ml bis 600 ml (Pädiatriemodus)</li> <li>• Aus</li> </ul>
Einstellungsraster	10 unter 600 ml, 100 über 600 ml
Maßnahme des Beatmungsgeräts	Das Beatmungsgerät setzt die Therapie mit unveränderten Einstellungen fort.

### 6.3.10 Alarm „Vt<sub>e</sub>-Tief“ (Tiefes ausgeatmetes Atemzugvolumen)

Eigenschaft	Beschreibung
Alarmtext	<b>Vte Tief</b>
Priorität	Hoch
Alarmbedingung	Ein Alarm „Ausgeatmetes Atemzugvolumen Tief“ wird ausgelöst, wenn das überwachte ausgeatmete Atemzugvolumen die eingestellte Alarmgrenze für „Ausgeatmetes Atemzugvolumen Tief“ 15 Sekunden nicht erreicht.
Mögliche Ursache	<ul style="list-style-type: none"> <li>• Diskrepanz zwischen ausgeatmetem Atemzugvolumen- und Alarmeinstellung.</li> <li>• Veränderungen von Atemwegwiderstand und/oder Compliance.</li> <li>• Leckage an einer Maske oder Komponente im Patientenschlauchsystem.</li> </ul>
Reset-Bedingung	Voller Atemzug über eingestellter Alarmgrenze
Einstellbereich	<ul style="list-style-type: none"> <li>• 100 ml bis 2000 ml (Erwachsenenmodus)</li> <li>• 20 ml bis 300 ml (Pädiatriemodus)</li> <li>• Aus</li> </ul>
Einstellungsraster	10 unter 600 ml, 100 über 600 ml
Maßnahme des Beatmungsgeräts	Das Beatmungsgerät setzt die Therapie mit unveränderten Einstellungen fort.

### 6.3.11 Alarm „MV<sub>e</sub> -Hoch“ („Ausgeatmetes-Minutenvolumen-Hoch“-Alarm)

Element	Beschreibung
Alarmtext	<b>MVe Hoch</b>
Priorität	Mittel
Alarmbedingung	Der Alarm „Ausgeatmetes Minutenvolumen Hoch“ wird ausgelöst, wenn das Minutenvolumen die eingestellte Alarmgrenze 15 Sekunden überschreitet.
Mögliche Ursache	<ul style="list-style-type: none"> <li>• Diskrepanz zwischen Atemfrequenz, Atemzugvolumen-Einstellungen und Alarmeinstellung.</li> <li>• Erhöhte Atemfrequenz.</li> </ul>
Einstellbereich	<ul style="list-style-type: none"> <li>• Erwachsenenmodus: 1,0 bis 40 l/min</li> <li>• Pädiatriemodus: 1,0 bis 20 l/min</li> <li>• Aus</li> </ul>
Einstellungsraster	0,5 l/min
Maßnahme des Beatmungsgeräts	Das Beatmungsgerät setzt die Therapie mit unveränderten Einstellungen fort.

### 6.3.12 Alarm „MV<sub>e</sub>-Tief“ (Tiefes ausgeatmetes Minutenvolumen)

Eigenschaft	Beschreibung
Alarmtext	<b>MVe Tief</b>
Priorität	Hoch
Alarmbedingung	Der Alarm „Ausgeatmetes Minutenvolumen Tief“ wird ausgelöst, wenn das Minutenvolumen die Alarmgrenze 15 Sekunden unterschreitet.
Mögliche Ursache	<ul style="list-style-type: none"> <li>• Diskrepanz zwischen Atemfrequenz, Atemzugvolumen-Einstellungen und Alarmeinrichtung</li> <li>• Veränderungen von Atemwegwiderstand und/oder Compliance.</li> <li>• Reduzierte Atemfrequenz.</li> <li>• Leckage an einer Maske oder Komponente im Patientenschlauchsystem.</li> </ul>
Einstellbereich	<ul style="list-style-type: none"> <li>• 1,0 l/min bis 30 l/min (Erwachsenenmodus)</li> <li>• 0,1 l/min bis 20 l/min (Pädiatriemodus)</li> <li>• Aus</li> </ul>
Einstellungsraster	0,1 l bis 1,0 l, 0,5 l über 1,0 l.
Maßnahme des Beatmungsgeräts	Das Beatmungsgerät setzt die Therapie mit unveränderten Einstellungen fort.

### 6.3.13 Frequenz-Hoch -Alarm

Eigenschaft	Beschreibung
Alarmtext	<b>Frequenz Hoch</b>
Priorität	Mittel
Alarmbedingung	Der Alarm Frequenz hoch wird ausgelöst, wenn die Alarmgrenze länger als 15 Sekunden überschritten wurde.
Mögliche Ursache	<ul style="list-style-type: none"><li>• Diskrepanz zwischen Atemfrequenz- und Alarmeinstellung.</li><li>• Erhöhte Atemfrequenz.</li><li>• Zu empfindliche Einstellung des Inspirationstriggers.</li></ul>
Reset-Bedingung	Die Atemfrequenz fällt wieder unter die Alarmgrenze.
Maßnahme des Beatmungsgeräts	Das Vivo 45 setzt die Therapie mit den aktuellen Einstellungen fort.
Einstellbereich	<ul style="list-style-type: none"><li>• 10 bpm bis 70 bpm (Erwachsenen-Modus)</li><li>• 10 bpm bis 99 bpm (Pädiatrie-Modus)</li><li>• Aus</li></ul>
Einstellungsraster	1 bpm



### 6.3.14 Frequenz-Tief -Alarm

Eigenschaft	Beschreibung
Alarmtext	<b>Frequenz Tief</b>
Priorität	Hoch
Alarmbedingung	Der Alarm Frequenz tief wird ausgelöst, wenn die gemessene Atemfrequenz die Alarmgrenze länger als 15 s unterschreitet.
Mögliche Ursache	<ul style="list-style-type: none"><li>• Diskrepanz zwischen Atemfrequenz- und Alarmeinstellung.</li><li>• Der Patient kann keine Atemzüge triggern, da die Inspirationstriggereinstellung zu hoch ist.</li><li>• Schwächerwerden der spontanen Atmung des Patienten.</li><li>• Diskonnektion des Patientenschlauchsystems.</li></ul>
Reset-Bedingung	Die Atemfrequenz steigt wieder über die Alarmgrenze.
Maßnahme des Beatmungsgeräts	Das Vivo 45 setzt die Therapie mit den aktuellen Einstellungen fort.
Einstellbereich	<ul style="list-style-type: none"><li>• 4 bpm bis 30 bpm (Erwachsenen-Modus, MPV-Modi)</li><li>• 1 bpm bis 30 bpm (Erwachsenen-Modus, MPV-Modi)</li><li>• 6 bpm bis 50 bpm (Pädiatrie-Modus)</li><li>• Aus</li></ul>
Einstellungsraster	1 bpm

### 6.3.15 Apnoe Alarm

Eigenschaft	Beschreibung
Alarmtext	<b>Apnoe</b>
Priorität	Hoch
Alarmbedingung	Der Alarm „Apnoe“ wird ausgelöst, wenn im Sollzeitraum kein vom Patienten getriggertes Atemzug erkannt wird. Der Alarm „Apnoe“ ist nur bei aktiviertem Inspirationstrigger verfügbar.
Mögliche Ursache	<ul style="list-style-type: none"><li>• Patient atmet nicht mehr.</li><li>• Patient reduziert die spontane Atmung.</li><li>• Diskonnektion des Patientenschlauchsystems.</li><li>• Zu hohe Einstellung des Inspirationstriggers.</li></ul>
Reset-Bedingung	Das Vivo 45 hat einen Inspirationsversuch erkannt.
Maßnahme des Beatmungsgeräts	Das Vivo 45 setzt die Therapie mit den aktuellen Einstellungen fort.
Einstellbereich	<ul style="list-style-type: none"><li>• 5 bis 60 s (Non MPV mode)</li><li>• 15 bis 900 s. (MPV-Modus)</li><li>• Aus</li></ul>
Einstellungsraster	5 s unter 15 s, 15 s über 15 s. MPV-Modus: 15 s unter 60 s. 60 s über 60 s.

### 6.3.16 Diskonnektions-Alarm

#### VORSICHT



Aufgrund der möglichen Kombinationsvielfalt von Therapieeinstellungen, Schlauchsystemkonfigurationen und Patientenanschlüssen kann ein einzelner Alarm in keinem Fall zuverlässig alle Diskonnektionen erkennen. Um zu gewährleisten, dass das Gerät die Trennung des Patienten (z. B. eine versehentliche Trennung des Patientenanschlusses vom Patienten) erkennt, sollte vor Therapiebeginn die Funktionsfähigkeit des Alarms Diskonnektion in der realen Therapiekonfiguration einschließlich Filter, Schlauchsystem, Verbindungen und Schnittstellen (Maske, Sonde, Kanäle usw.) geprüft werden.

Eigenschaft	Beschreibung
Alarmtext	<b>Diskonnektion</b>
Priorität	Hoch
Alarmbedingung	Ein Diskonnektionsalarm wird ausgelöst, wenn der gemessene Flow den erwarteten Leckage-Flow mindestens 15 s überschreitet.
Mögliche Ursache	<ul style="list-style-type: none"> <li>• Zu hohe Leckage im Patientenschlauchsystem.</li> <li>• Der Patient hat die Maske abgenommen.</li> <li>• Diskonnektion des Patientenschlauchsystems.</li> <li>• Ventilsteuerung-Schlauchdiskonnektion</li> </ul>
Reset-Bedingung	Die Leckage liegt wieder innerhalb der Grenzwerte.
Maßnahme des Beatmungsgeräts	Das Vivo 45 setzt die Therapie mit den aktuellen Einstellungen fort.
Einstellbereich	<ul style="list-style-type: none"> <li>• Ein</li> <li>• Aus</li> </ul>

### 6.3.17 Rückatmungs-Alarm

Eigenschaft	Beschreibung
Alarmtext	<b>Rückatmung</b>
Priorität	Hoch
Alarmbedingung	<p><b>Leckage-Schlauchsystem</b> Der Rückatmungs-Alarm wird ausgelöst, wenn die Leckage länger als 15 s unter dem Sollwert bleibt.</p> <p><b>MPV-System</b> Ein Rückatmungs-Alarm wird ausgelöst, wenn Luft länger als 10 aufeinanderfolgende Atemzüge in zurückströmt.</p>
mögliche Ursachen	<ul style="list-style-type: none"> <li>• Verstopftes oder blockiertes Patientenschlauchsystem.</li> <li>• Fehlerhaftes Patientenschlauchsystem.</li> <li>• Verstopfter oder entfernter CO<sub>2</sub>-Anschluss vom Leckage-Schlauchsystem.</li> </ul>
Reset-Bedingung	Die Leckage liegt wieder innerhalb der Grenzwerte.
Maßnahme des Beatmungsgeräts	Das Vivo 45 setzt die Therapie mit den aktuellen Einstellungen fort.
Einstellbereich	<ul style="list-style-type: none"> <li>• Ein</li> <li>• Aus</li> </ul>

### 6.3.18 Obstruktionsalarm

Eigenschaft	Beschreibung
Alarmtext	<b>Obstruktion</b>
Priorität	Hoch
Alarmbedingung	Ein Obstruktionsalarm wird ausgelöst, wenn der Inspirationsatemschlauch blockiert wird und für mindestens zwei aufeinanderfolgende Atemzüge blockiert bleibt.
Maßnahme des Beatmungsgeräts	Sobald eine Obstruktion erkannt wird, verringert das Beatmungsgerät bei jedem Atemzug den Atemwegsdruck auf den eingestellten PEEP. Die Therapie wird mit Beginn des nächsten Atemzyklus wieder aufgenommen.
Reset-Kriterien	Wenn die überwachte Compliance und der überwachte Widerstand nach einem Atemzug normal werden.
Einstellbereich	<ul style="list-style-type: none"> <li>• Hoch</li> <li>• Tief</li> <li>• Aus</li> </ul>

### 6.3.19 Alarm „FiO<sub>2</sub>-Hoch“

Eigenschaft	Beschreibung
Alarmtext	<b>FiO<sub>2</sub> Hoch</b>
Priorität	Mittel
Alarmbedingung	Ein Alarm „FiO <sub>2</sub> -Hoch“ wird ausgelöst, wenn der gemessene FiO <sub>2</sub> -Wert die Alarmgrenze länger als 30 Sekunden überschreitet.
Mögliche Ursache	<ul style="list-style-type: none"> <li>• Erhöhter Sauerstoffzufluss.</li> <li>• Rückgang der Minutenbeatmung.</li> </ul>
Reset-Bedingung	FiO <sub>2</sub> sinkt unter die Alarmgrenze
Einstellbereich	<ul style="list-style-type: none"> <li>• 21% bis 100 %</li> <li>• Aus</li> </ul>
Einstellungsraster	1%
Maßnahme des Beatmungsgeräts	Das Beatmungsgerät setzt die Therapie mit unveränderten Einstellungen fort.

### 6.3.20 Alarm „FiO<sub>2</sub> Tief“

Eigenschaft	Beschreibung
Alarmtext	<b>FiO2 Tief</b>
Priorität	Hoch
Alarmbedingung	Ein Alarm „FiO <sub>2</sub> Tief“ wird ausgelöst, wenn der gemessene FiO <sub>2</sub> -Wert die Alarmgrenze länger als 30 Sekunden unterschreitet.
Mögliche Ursache	<ul style="list-style-type: none"> <li>• Reduzierter Sauerstoffzufluss.</li> <li>• Diskonnektion am Sauerstoffeinlass.</li> <li>• Anstieg der Minutenbeatmung.</li> <li>• Hohe Leckage.</li> </ul>
Einstellbereich	<ul style="list-style-type: none"> <li>• 21% bis 100 %</li> <li>• Aus</li> </ul>
Einstellungsraster	1%
Maßnahme des Beatmungsgeräts	Das Beatmungsgerät setzt die Therapie mit unveränderten Einstellungen fort.

### 6.3.21 SpO<sub>2</sub> -Hoch-Alarm

Eigenschaft	Beschreibung
Alarmtext	<b>SpO2 Hoch</b>
Priorität	Mittel
Alarmbedingung	Ein SpO <sub>2</sub> -Hoch-Alarm wird ausgelöst, wenn der gemessene SpO <sub>2</sub> die Alarmgrenze länger als 30 s überschreitet.
Mögliche Ursache	Sauerstoffzugabeflow zu hoch.
Reset-Bedingung	SpO <sub>2</sub> fällt wieder unter die Alarmgrenze.
Maßnahme des Beatmungsgeräts	Das Vivo 45 setzt die Therapie mit den aktuellen Einstellungen fort.
Einstellbereich	<ul style="list-style-type: none"> <li>• 90 bis 100 %</li> <li>• Aus</li> </ul>
Einstellungsraster	1 %

Dieser Alarm erfordert einen angeschlossenen SpO<sub>2</sub>-Sensor.

### 6.3.22 SpO<sub>2</sub>-Tief-Alarm

Eigenschaft	Beschreibung
Alarmtext	<b>SpO2 Tief</b>
Priorität	Hoch
Definition	Ein SpO <sub>2</sub> -Tief-Alarm wird ausgelöst, wenn der gemessene SpO <sub>2</sub> die Alarmgrenze länger als 30 s unterschreitet.
Mögliche Ursache	<ul style="list-style-type: none"> <li>• Sauerstoffzufuhr unzureichend.</li> <li>• Diskonnektion des Sauerstoffeinlasses.</li> <li>• Gelieferte Atemzugvolumina zu gering.</li> </ul>
Einstellbereich	85 % bis 100 %
Einstellungsraster	1 %
Maßnahme des Beatmungsgeräts	Das Beatmungsgerät setzt die Therapie mit unveränderten Einstellungen fort.

Dieser Alarm erfordert einen angeschlossenen SpO<sub>2</sub>-Sensor.

### 6.3.23 Alarm „EtCO<sub>2</sub> Hoch“

Eigenschaft	Beschreibung
Alarmtext	<b>EtCO2 Hoch</b>
Priorität	Hoch
Alarmbedingung	Ein Alarm „EtCO <sub>2</sub> -Hoch“ wird ausgelöst, wenn der gemessene EtCO <sub>2</sub> die Alarmgrenze länger als 30 Sekunden überschreitet.
mögliche Ursachen	<ul style="list-style-type: none"> <li>• Alarmgrenze zu tief eingestellt.</li> <li>• Atemfrequenz zu tief.</li> <li>• Geliefertes Atemzugvolumen zu tief.</li> <li>• Zu großer Totraum zwischen Patient und Leckageanschluss.</li> <li>• Der Leckageanschluss ist verstopft.</li> </ul>
Einstellbereich	1 bis 99mmHg Aus
Einstellungsraster	1 mmHg
Maßnahme des Beatmungsgeräts	Das Beatmungsgerät setzt die Therapie mit unveränderten Einstellungen fort.

Dieser Alarm erfordert einen angeschlossenen EtCO<sub>2</sub>-Sensor.

### 6.3.24 Alarm „EtCO<sub>2</sub> Tief“

Eigenschaft	Beschreibung
Alarmtext	<b>EtCO<sub>2</sub> Tief</b>
Priorität	Mittel
Alarmbedingung	Ein Alarm „EtCO <sub>2</sub> -Tief“ wird ausgelöst, wenn der gemessene EtCO <sub>2</sub> die Alarmgrenze länger als 30 Sekunden unterschreitet.
Mögliche Ursache	<ul style="list-style-type: none"> <li>• Alarmgrenze zu hoch eingestellt.</li> <li>• Diskonnektion des Beatmungsgeräts.</li> <li>• Extreme Leckage im Patientenschlauchsystem/Schnittstelle.</li> <li>• Teilweise Obstruktion der Atemwege.</li> <li>• Atemfrequenz zu hoch.</li> <li>• Geliefertes Atemzugvolumen zu hoch.</li> <li>• Selbsttriggern des Beatmungsgeräts.</li> </ul>
Einstellbereich	1 bis 99mmHg Aus
Einstellungsraster	1 mmHg
Maßnahme des Beatmungsgeräts	Das Beatmungsgerät setzt die Therapie mit unveränderten Einstellungen fort.

Dieser Alarm erfordert einen angeschlossen EtCO<sub>2</sub>-Sensor.

### 6.3.25 InspCO<sub>2</sub>-Hoch.Alarm (Eingeatmetes CO<sub>2</sub> zu hoch)

Eigenschaft	Beschreibung
Alarmtext	<b>InspCO2 Hoch</b>
Priorität	Hoch
Alarmbedingung	Ein Alarm „Eingeatmetes CO <sub>2</sub> Hoch“ wird ausgelöst, wenn das gemessene eingeatmete CO <sub>2</sub> die Alarmgrenze länger als 30 Sekunden überschreitet.
Mögliche Ursache	<ul style="list-style-type: none"><li>• Alarmgrenze zu tief eingestellt.</li><li>• Zu großer Totraum zwischen Patient und Leckageanschluss.</li><li>• Leckageanschluss verstopft.</li></ul>
Einstellbereich	1 bis 99mmHg Aus
Einstellungsraster	1 mmHg
Maßnahme des Beatmungsgeräts	Das Beatmungsgerät setzt die Therapie mit unveränderten Einstellungen fort.

Dieser Alarm erfordert einen angeschlossen EtCO<sub>2</sub>-Sensor.

### 6.3.26 Puls-Hoch-Alarm

Eigenschaft	Beschreibung
Alarmtext	<b>Puls Hoch</b>
Priorität	Mittel
Alarmbedingung	Ein Puls-Hoch-Alarm wird ausgelöst, wenn der gemessene Puls die Alarmgrenze länger als 15 s überschreitet.
Mögliche Ursache	<ul style="list-style-type: none"><li>• Unzureichende Atemunterstützung.</li><li>• Sauerstoffzufuhr unzureichend.</li><li>• Der PEEP-Wert ist zu hoch.</li><li>• Mangelhafte Position der Fingersonde.</li></ul>
Reset-Bedingung	Der Puls fällt wieder unter die Alarmgrenze.
Maßnahme des Beatmungsgeräts	Das Vivo 45 setzt die Therapie mit den aktuellen Einstellungen fort.
Einstellbereich	30 bis 230 bpm (Schläge pro Minute) Aus
Einstellungsraster	5 bpm (Schläge pro Minute)

Dieser Alarm erfordert einen angeschlossen SpO<sub>2</sub>-Sensor.



### 6.3.27 Puls-Tief-Alarm

Eigenschaft	Beschreibung
Alarmtext	<b>Puls Tief</b>
Priorität	Hoch
Alarmbedingung	Ein Puls-Tief-Alarm wird ausgelöst, wenn der gemessene Puls die Alarmgrenze länger als 15 s unterschreitet.
Mögliche Ursache	<ul style="list-style-type: none"><li>• Mangelhafte Position der Fingersonde.</li><li>• Sauerstoffzufuhr unzureichend.</li><li>• Unzureichende Atemunterstützung.</li></ul>
Reset-Bedingung	Der Puls steigt wieder über die Alarmgrenze.
Maßnahme des Beatmungsgeräts	Das Vivo 45 setzt die Therapie mit den aktuellen Einstellungen fort.
Einstellbereich	30 bis 230 bpm (Schläge pro Minute) Aus
Einstellungsraster	5 bpm (Schläge pro Minute)

Dieser Alarm erfordert einen angeschlossenen SpO<sub>2</sub>-Sensor.

### 6.3.28 Alarm „PtcCO<sub>2</sub>“

Eigenschaft	Beschreibung
Alarmtext	<b>PtcCO<sub>2</sub> außerhalb der Grenzwerte</b>
Priorität	Hoch
Alarmbedingung	Ein Alarm „PtcCO <sub>2</sub> “ wird ausgelöst, wenn der PtcCO <sub>2</sub> -Wert außerhalb der Alarmgrenzen liegt. Kontrollieren Sie den PtcCO <sub>2</sub> -Monitor.
Mögliche Ursache	<ul style="list-style-type: none"><li>• Der externe PtcCO<sub>2</sub> -Monitor arbeitet außerhalb seiner Alarmgrenzen.</li><li>• Die Atemfrequenz muss angepasst werden.</li><li>• Das bereitgestellte Atemzugvolumen muss angepasst werden.</li><li>• Zu großer Totraum zwischen Patient und Leckageanschluss.</li><li>• Leckageanschluss verstopft.</li><li>• Diskonnektion des Beatmungsgeräts.</li><li>• Extreme Leckage im Patientenschlauchsystem/Schnittstelle.</li><li>• Teilweise Obstruktion der Atemwege.</li><li>• Selbsttriggern des Beatmungsgeräts.</li></ul>
Maßnahme des Beatmungsgeräts	Das Beatmungsgerät setzt die Therapie mit unveränderten Einstellungen fort.

Dieser Alarm erfordert einen angeschlossen PtcCO<sub>2</sub>-Sensor.

## 6.4 Technische Alarmer

### 6.4.1 Netzausfall-Alarm

Eigenschaft	Beschreibung
Alarmtext	Ein Alarmsignal ertönt und im Display blinkt die Alarmmeldung. <b>Stromausfall</b>
Priorität	Hoch
Alarmbedingung	Der Alarm „Netzausfall“ wird gemeldet, wenn die letzte verfügbare Stromquelle das Beatmungsgerät nicht mehr versorgen kann.
Mögliche Ursache	Die letzte verfügbare Stromquelle kann das Beatmungsgerät nicht mehr versorgen. Batterie leer oder Batterieausfall.
Reset-Bedingung	Externe Stromversorgung an Beatmungsgerät angeschlossen.
Maßnahme des Beatmungsgeräts	Das Vivo 45 stoppt die Therapie, und meldet mindestens 2 min lang den Alarm „Netzausfall“. Wird die Stromversorgung innerhalb der Alarmdauer wiederhergestellt, setzt das Beatmungsgerät automatisch die Therapie mit den aktuellen Einstellungen fort. Nach der Wiederaufnahme des Betriebs wird der Stromausfall protokolliert.

### 6.4.2 Patientenluft Temp. hoch (Patientenlufttemperatur Hoch)

Eigenschaft	Beschreibung
Alarmtext	<b>Patientenlufttemperatur Hoch</b>
Priorität	Hoch
Alarmbedingung	Ein Patientenlufttemperatur-Hoch-Alarm wird ausgelöst, wenn die Atemlufttemperatur des Patienten 43 °C überschreitet.
Mögliche Ursache	<ul style="list-style-type: none"><li>• Blockierung der Lufteinlässe.</li><li>• Blockierung der Kühlluftauslässe.</li><li>• Zu hohe Umgebungstemperatur.</li></ul>
Maßnahme des Beatmungsgeräts	Das Vivo 45 setzt die Therapie fort. Bei Verwendung einer Schlauchheizung oder des aufsteckbaren Befeuchters werden diese ausgeschaltet.
Reset-Bedingung	Die Temperatur fällt wieder unter den Grenzwert.

### 6.4.3 Patientenluft-Temp. Tief (Alarm „Patientenluft-Temp. Tief“)

Eigenschaft	Beschreibung
Alarmtext	<b>Patientenluft-Temp. Tief</b>
Alarmbedingung	Der Alarm „Patientenluft Temp. Tief“ wird ausgelöst, wenn die Patientenluft-Temperatur unter dem eingestellten Grenzwert von -30° C liegt.
Priorität	Hoch
Mögliche Ursache	Umgebungstemperatur zu niedrig
Maßnahme des Beatmungsgeräts	Das Beatmungsgerät setzt die Therapie mit unveränderten Einstellungen fort.

### 6.4.4 Letzte Spannungsquelle Tief“

Eigenschaft	Beschreibung
Alarmtext	<b>Letzte Spannungsquelle tief</b>
Priorität	Mittel
Alarmbedingung	Dieser Alarm wird ausgelöst, wenn die interne Batterie (als letzte verfügbare Stromquelle) mit den aktuellen Einstellungen nur noch 15 min Betriebszeit erlaubt.
Maßnahme des Beatmungsgeräts	Das Vivo 45 setzt die Therapie mit den aktuellen Einstellungen fort.

### 6.4.5 Krit. Alarm „Letzte Spannungsquelle Tief“

Eigenschaft	Beschreibung
Alarmtext	<b>Krit. Letzte Spannungsquelle tief</b>
Alarmbedingung	Der Alarm „Krit. Letzte Spg-Qu. Tief“ wird ausgelöst, wenn die letzte Batteriequelle (interne Batterie oder Klick-Akku) mit den aktuellen Einstellungen noch 5 min Betriebszeit aufweist.
Priorität	Hoch
Maßnahme des Beatmungsgeräts	Das Beatmungsgerät setzt die Therapie mit unveränderten Einstellungen fort.
Reset	Anschluss einer „höheren“ Stromquelle.

#### 6.4.6 Alarm Netzspannungsausfall

Eigenschaft	Beschreibung
Alarmtext	<b>Netzspannungsausfall</b>
Alarmbedingung	Der Alarm „Netzspannungsausfall“ wird ausgelöst, wenn das Beatmungsgerät bei Netzspannungsausfall von der Steckdose zu einer anderen Stromquelle umschaltet.
Priorität	Mittel
Maßnahme des Beatmungsgeräts	Das Beatmungsgerät setzt die Therapie mit unveränderten Einstellungen fort. Auf dem Display wird ein Hinweis angezeigt.
Reset	Bestätigung durch den Benutzer oder Wiedereinschalten der Netzspannung.

#### 6.4.7 SpO<sub>2</sub> diskonnektiert (SpO<sub>2</sub>- Sensor-Ausfall/Diskonnektionsalarm)

Eigenschaft	Beschreibung
Alarmtext	<b>SpO<sub>2</sub> diskonnektiert</b>
Alarmbedingung	Ein SpO <sub>2</sub> -Sensorausfall-/Diskonnektionsalarm wird ausgelöst, wenn vom SpO <sub>2</sub> -Sensor länger als 2 Sekunden kein Signal oder ein Fehlersignal erkannt wird. SpO <sub>2</sub> -Sensor prüfen.
Priorität	Hoch
Mögliche Ursache	Das SpO <sub>2</sub> -Elektronikkabel wurde diskonnektiert und in der Folge fällt die Kommunikation (möglicherweise aufgrund der Diskonnektion) 2 Sekunden lang aus. Störung des SpO <sub>2</sub> -Sensors.
Maßnahme des Beatmungsgeräts	Das Beatmungsgerät setzt die Therapie mit unveränderten Einstellungen fort.
Reset	Bestätigung durch den Nutzer oder Neuanschluss/Änderung-

#### 6.4.8 Alarm SpO<sub>2</sub>-Signal verloren

Eigenschaft	Beschreibung
Alarmtext	<b>SpO<sub>2</sub>-Signal verloren</b>
Alarmbedingung	SpO <sub>2</sub> -Signal verloren.
Priorität	Hoch
Mögliche Ursache	Meldung des Signalverlusts durch die SpO <sub>2</sub> -Elektronik (weil der Patient die Sonde vom Finger entfernt hat oder weil sich der Sensor von der SpO <sub>2</sub> -Elektronik gelöst hat).
Maßnahme des Beatmungsgeräts	Das Beatmungsgerät setzt die Therapie mit unveränderten Einstellungen fort.
Reset	Der Benutzer drückt „OK“, das Elektronikabel wird vom Benutzer getrennt, oder der Sensor wird wieder an den Finger angeschlossen.

#### 6.4.9 SpO<sub>2</sub>-Signal schwach

Eigenschaft	Beschreibung
Alarmtext	<b>SpO<sub>2</sub>-Signal gestört</b>
Alarmbedingung	Der Alarm „SpO <sub>2</sub> -Signal schwach“ wird ausgelöst, wenn das SpO <sub>2</sub> -Signal nicht korrekt ist. SpO <sub>2</sub> -Sensor prüfen.
Priorität	Hoch
Mögliche Ursache	SpO <sub>2</sub> -Elektronik meldet Artefakt oder geringe Perfusion
Maßnahme des Beatmungsgeräts	Das Beatmungsgerät setzt die Therapie mit unveränderten Einstellungen fort.
Reset	OK-Meldung von der SpO <sub>2</sub> -Elektronik, SpO <sub>2</sub> -Elektronik wird vom Benutzer diskonnektiert oder der Alarm „SpO <sub>2</sub> -Signal verloren“ wird ausgelöst.

#### 6.4.10 CO<sub>2</sub> diskonnektiert (Alarm „Fehler im CO<sub>2</sub>-Sensor/Diskonnektion“)

Eigenschaft	Beschreibung
Alarmtext	<b>CO2-Sensor diskonnektiert</b>
Alarmbedingung	Ein CO <sub>2</sub> -Sensorausfall-/Diskonnektionsalarm wird ausgelöst, wenn die Kommunikation zwischen dem Beatmungsgerät und dem CO <sub>2</sub> -Sensor 2 Sekunden lang unterbrochen ist. CO <sub>2</sub> -Sensor prüfen.
Priorität	Hoch
Mögliche Ursache	<ul style="list-style-type: none"><li>• CO<sub>2</sub>-Sensor diskonnektiert.</li><li>• Störung des CO<sub>2</sub>-Sensors.</li></ul>
Maßnahme des Beatmungsgeräts	Das Beatmungsgerät setzt die Therapie mit unveränderten Einstellungen fort.
Reset	Bestätigung durch den Nutzer oder Neuanschluss/Änderung.

#### 6.4.11 Alarm „CO<sub>2</sub>-Präzisionsfehler“

Eigenschaft	Beschreibung
Alarmtext	<b>CO2-Präzisionsfehler</b>
Alarmbedingung	Der Alarm „CO <sub>2</sub> -Präzisionsfehler“ wird ausgelöst, wenn bei der CO <sub>2</sub> -Messung ein Präzisionsfehler aufgetreten ist.
Priorität	Hoch
Maßnahme des Beatmungsgeräts	Das Beatmungsgerät setzt die Therapie mit unveränderten Einstellungen fort.
Reset	OK-Meldung des Sensors oder Sensor vom Nutzer getrennt.

#### 6.4.12 Alarm „CO<sub>2</sub>-Adapter“ prüfen

Eigenschaft	Beschreibung
Alarmtext	<b>CO2-Adapter prüfen</b>
Alarmbedingung	Ein Alarm „CO <sub>2</sub> -Adapter prüfen“ wird ausgelöst, wenn der Atemwegadapter nicht ordnungsgemäß am CO <sub>2</sub> -Sensor angebracht ist. Atemwegadapter prüfen/austauschen.
Priorität	Hoch
Maßnahme des Beatmungsgeräts	Das Beatmungsgerät setzt die Therapie mit unveränderten Einstellungen fort.
Reset	OK-Meldung des Sensors oder Sensor vom Nutzer getrennt.

### 6.4.13 Alarm „CO<sub>2</sub>-Sensorfehler“

Eigenschaft	Beschreibung
Alarmtext	<b>CO2-Sensorfehler</b>
Alarmbedingung	Ein Alarm „CO <sub>2</sub> -Sensorfehler“ wird ausgelöst, wenn eine Störung des CO <sub>2</sub> -Sensors aufgetreten ist. CO <sub>2</sub> -Sensor austauschen. In diesem Fall kann kein CO <sub>2</sub> -Monitoring durchgeführt werden.
Priorität	Hoch
Maßnahme des Beatmungsgeräts	Das Beatmungsgerät setzt die Therapie mit unveränderten Einstellungen fort.
Reset	OK-Meldung des Sensors oder Sensor vom Nutzer getrennt.

### 6.4.14 FiO<sub>2</sub> diskonnektiert (FiO<sub>2</sub>-Sensorfehler/Diskonnektionsalarm)

Eigenschaft	Beschreibung
Alarmtext	<b>FiO2 Diskonnektiert</b>
Alarmbedingung	Ein Alarm „FiO <sub>2</sub> -Sensorausfall-/Diskonnektion“ wird ausgelöst, wenn vom FiO <sub>2</sub> -Sensor länger als 2 Sekunden kein Signal erkannt wurde. FiO <sub>2</sub> -Sensor prüfen.
Priorität	Hoch
Mögliche Ursache	<ul style="list-style-type: none"><li>• FiO<sub>2</sub>-Sensor diskonnektiert.</li><li>• Kommunikation mit dem FiO<sub>2</sub>-Sensor fehlgeschlagen.</li></ul>
Maßnahme des Beatmungsgeräts	Das Beatmungsgerät setzt die Therapie mit unveränderten Einstellungen fort.
Reset	Bestätigung durch den Nutzer oder Neuanschluss/Änderung.



#### 6.4.15 Umgebungsdruckausgleichsverlust-Alarm

Eigenschaft	Beschreibung
Alarmtext	<b>Druckkomp. gestört</b>
Priorität	Mittel
Alarmbedingung	Ein Umgebungsdruckausgleichsverlust-Alarm wird ausgelöst, wenn der automatische Umgebungsdruckausgleich nicht funktioniert.
Maßnahme des Beatmungsgeräts	Das Vivo 45 setzt die Therapie mit den aktuellen Einstellungen fort. Die provisorische Umgebungsdruckkompensation erfolgt durch Abgleich mit dem normalen Atmosphärendruck auf Meereshöhe. Bei Verwendung in anderen Höhenlagen können die tatsächlichen und angezeigten Drücke voneinander abweichen.
Reset	Reset des Beatmungsgeräts.

#### 6.4.16 Temperatur-Komp. Verlust (Alarm „Umgebungstemperatur-Druckausgleichsverlust“)

Eigenschaft	Beschreibung
Alarmtext	<b>Temperatur Ausgl. Verlust</b>
Alarmbedingung	Ein Alarm „Umgebungstemperatur Druckausgleichsverlust“ wird ausgelöst, wenn der automatische Umgebungstemperaturausgleich nicht funktioniert. Keine Kommunikation mit dem Temperatursensor oder Wert außerhalb des zulässigen Bereichs (unter -30° C oder über 70° C)
Priorität	Mittel
Maßnahme des Beatmungsgeräts	Das Beatmungsgerät setzt die Therapie mit unveränderten Einstellungen fort. Die Präzision der Volumenmessung kann beeinträchtigt sein.
Reset	Umgebungstemperatur innerhalb des Gültigkeitsbereichs.

#### 6.4.17 Feuchte-Komp. Verlust (Alarm „Feuchteausgleichsverlust“)

Eigenschaft	Beschreibung
Alarmtext	<b>Feuchtekomp. Verlust</b>
Alarmbedingung	Ein Alarm „Feuchteausgleichsverlust“ wird ausgelöst, wenn der automatische Feuchteausgleich nicht funktioniert. 50 % relative Luftfeuchte wird zur vorübergehenden Kompensation verwendet. Wenn das Beatmungsgerät bei anderen Feuchtwerten verwendet wird, können der gelieferte und gemessene Druck und Flow abweichen.
Priorität	Mittel
Maßnahme des Beatmungsgeräts	Das Beatmungsgerät setzt die Therapie mit unveränderten Einstellungen fort. Die Präzision der Volumenmessung kann beeinträchtigt sein.
Reset	Luftfeuchtesensor-Werte (RH und Temperatur) innerhalb des Gültigkeitsbereichs.

#### 6.4.18 Alarm „LED Fehler“

Eigenschaft	Beschreibung
Alarmtext	<b>LED-Fehler</b>
Alarmbedingung	Der Alarm „LED-Fehler“ wird ausgelöst, wenn eine oder mehrere LEDs am Bedienfeld defekt sind.
Priorität	Mittel
Maßnahme des Beatmungsgeräts	Das Beatmungsgerät setzt die Therapie mit unveränderten Einstellungen fort.
Reset	Power-on-Reset des Beatmungsgeräts (oder Reparatur).

#### 6.4.19 Alarmbatterie Tief Alarm

Eigenschaft	Beschreibung
Alarmtext	<b>Alarmbatterie Tief</b>
Alarmbedingung	Ein Alarm „ <i>Alarmbatterie Tief</i> “ wird ausgegeben, wenn die Alarmbatterie nicht ausreichend aufgeladen ist, um <i>mindestens 2 Minuten lang</i> den Alarm „Stromausfall“ auszugeben.
Priorität	Mittel
Maßnahme des Beatmungsgeräts	Das Beatmungsgerät setzt die Therapie mit den gewählten Einstellungen fort und beginnt mit dem Aufladen der Alarmbatterien.
Reset	Wenn der Alarmenergiespeicher ausreicht, um mindestens 2 Minuten einen Alarm auszugeben.

#### 6.4.20 Alarm „Alarmbatterie-Fehler“

Eigenschaft	Beschreibung
Alarmtext	<b>Alarmbatterie-Fehler</b>
Alarmbedingung	Kommunikation mit Superkondensator und Lesen des Kondensatorstatus nicht möglich.
Priorität	Mittel
Maßnahme des Beatmungsgeräts	Das Beatmungsgerät setzt die Therapie mit unveränderten Einstellungen fort.
Reset	Wenn die auslösende Bedingung entfernt wird.

#### 6.4.21 Alarm „Interner Akku Temp. hoch“ bzw. „Klick-Akku heiß“

Eigenschaft	Beschreibung
Alarmtext	<b>Interner Akku – Interner Akku Heiß Klick-Akku – Klick-Akku Heiß</b>
Alarmbedingung	Der Alarm, wenn der interne Akku bzw. der Klick-Akku zu heiß sind, wird ausgelöst, wenn der interne Akku oder der Klick-Akku 55° C erreicht.
Priorität	Hoch
Maßnahme des Beatmungsgeräts	Das Beatmungsgerät setzt die Therapie mit unveränderten Einstellungen fort. Die Batterieentladung wird deaktiviert (von der Batterieelektronik), sobald die Temperatur 60° C erreicht. (Wenn die Batterie die letzte Stromquelle ist, stellt das Beatmungsgerät den Betrieb ein).



## HINWEIS!

Die Batterieelektronik stellt bei 60 °C automatisch den Entladebetrieb ein.

### 6.4.22 Temp. Schlauchheizung Alarm

Eigenschaft	Beschreibung
Alarmtext	<b>Temp. Schlauchheizung</b>
Alarmbedingung	Der Alarm „Temp. Schlauchheizung“ wird ausgelöst, wenn die gemessene Temperatur der Schlauchheizung außerhalb der Toleranzen liegt.
Priorität	Mittel
Maßnahme des Beatmungsgeräts	Das Beatmungsgerät setzt die Therapie mit unveränderten Einstellungen fort.
Priorität	Mittel
Reset	Die in der Schlauchheizung gemessene Temperaturtoleranz liegt innerhalb der Grenzwerte.

### 6.4.23 Temp. Befeuchter hoch Alarm

Eigenschaft	Beschreibung
Alarmtext	<b>Temp. Befeuchter hoch</b>
Alarmbedingung	Der Alarm „Temp. Befeuchter hoch“ wird ausgelöst, wenn die Temperatur der Befeuchter-Heizplatte länger als 2 Sekunden über 76° C liegt.
Priorität	Mittel
Maßnahme des Beatmungsgeräts	Das Beatmungsgerät schaltet den Klick-Befeuchter aus und setzt die Therapie mit unveränderten Einstellungen fort. Auf dem Display erscheint eine Meldung mit der Option, den Befeuchter wieder einzuschalten.
Reset	Der Alarm wird verworfen, wenn die Befeuchtertemperatur unter 76° C (die eingestellte Befeuchtertemperatur) fällt.

#### 6.4.24 Alarm „Befeuchter-Fehler“

Eigenschaft	Beschreibung
Alarmtext	<b>Befeuchter-Fehler</b>
Alarmbedingung	<ul style="list-style-type: none"> <li>• Alle Befeuchter-Aktivierungsbedingungen wurden 10 Minuten lang erfüllt, und</li> <li>• die Befeuchtereinstellungen wurden 10 Minuten lang nicht geändert, und</li> <li>• die Heizplattentemperatur beträgt <math>&lt; 50^{\circ} \text{C}</math></li> <li>• die eingestellte Befeuchtertemperatur liegt über der Umgebungstemperatur und</li> <li>• die Heizplattentemperatur liegt um mehr als <math>5^{\circ} \text{C}</math> unter der eingestellten Temperatur oder <math>&lt; -20^{\circ} \text{C}</math> oder über <math>400^{\circ} \text{C}</math></li> </ul>
Priorität	Mittel
Maßnahme des Beatmungsgeräts	Das Beatmungsgerät schaltet den Befeuchter aus und setzt die Therapie mit unveränderten Einstellungen fort. Der Befeuchter muss manuell neu gestartet werden, sobald die Alarmursache beseitigt worden ist.

#### 6.4.25 Alarm „Fehler Schlauchheizung“

Eigenschaft	Beschreibung
Alarmtext	<b>Fehler Schlauchheizung</b>
Alarmbedingung	Der Alarm „Fehler Schlauchheizung“ wird ausgelöst, wenn das Gerät einen Fehler in der Elektronik der Schlauchheizung oder im Temperaturfühler feststellt.
Priorität	Mittel
Maßnahme des Beatmungsgeräts	Das Beatmungsgerät schaltet die Schlauchheizung aus und setzt die Therapie mit unveränderten Einstellungen fort. Die Schlauchheizung muss manuell neugestartet werden, sobald die Alarmursache beseitigt worden ist.
Reset	Der Alarm wird verworfen, wenn die Einstellung für die Schlauchheizung auf „Aus“ gestellt oder die Therapie gestoppt wird. Die Stromversorgung des Schlauchheizungssystems wird wieder aktiviert, wenn alle aktivierenden Bedingungen erfüllt sind.

#### 6.4.26 Interner Fehler

Eigenschaft	Beschreibung
Alarmtext	<b>Int. Funktionsfehler</b>
Priorität	Hoch
Alarmbedingung	Der Ausfall einer internen Funktion verhindert die Therapie oder den Normalbetrieb des Beatmungsgeräts. Die Fehlercode hinter dem Alarmtext gibt die Art des Fehlers an. Alle Fehlercodes dieses Alarmtyps werden im Servicehandbuch des Beatmungsgeräts beschrieben.
Reset-Bedingung	Starten Sie das Beatmungsgerät neu.
Maßnahme des Beatmungsgeräts	Das Beatmungsgerät stoppt die Therapie und schaltet sich aus.
Erforderliche Maßnahme	Starten Sie das Vivo 45 neu. Falls der Alarm fortbesteht oder erneut auftritt: Notieren Sie den Fehlercode und informieren Sie den Anbieter des Vivo 45.

#### 6.4.27 Lufttemp. Alarm „Sensorausfall“

Eigenschaft	Beschreibung
Alarmtext	<b>Lufttemp.-Sensor-Ausfall</b>
Alarmbedingung	Der Alarm wird ausgelöst, wenn der Temperatursensor nicht auf Gerätesignale reagiert oder eine Temperatur außerhalb des zulässigen Bereichs meldet (unter -30° C oder über 60° C).
Priorität	Mittel
Maßnahme des Beatmungsgeräts	Das Beatmungsgerät setzt die Therapie mit unveränderten Einstellungen fort.

#### 6.4.28 Alarm „Interner Fehler“

Eigenschaft	Beschreibung
Alarmtext	<b>Interner Fehler</b>
Priorität	Hoch
Alarmbedingung	Der Alarm „Interner Fehler“ wird ausgelöst, wenn es beim Beatmungsgerät zu einer internen Funktionsstörung gekommen ist. Das Gerät zeigt den entsprechenden Fehlercode an. Alle Fehlercodes dieses Alarmtyps werden im Servicehandbuch des Beatmungsgeräts beschrieben.
Maßnahme des Beatmungsgeräts	Das Beatmungsgerät setzt die Therapie mit unveränderten Einstellungen fort.
Aktion erneut durchführen	Beatmungsgerät ausschalten und neu starten.

#### 6.4.29 Alarm Datenbank-Integritätsfehler

Eigenschaft	Beschreibung
Alarmtext	<b>Datenbank-Integritätsfehler</b>
Priorität	Hoch
Alarmbedingung	Dieser Alarm wird ausgegeben, wenn die Überprüfung der Datenbankintegrität fehlschlägt.
Maßnahme des Beatmungsgeräts	Das Beatmungsgerät setzt die Therapie mit unveränderten Einstellungen fort.
Aktion erneut durchführen	Datenbank neu aufbauen und Beatmungsgerät neu starten.

#### 6.4.30 Alarm „Fehler Kühlungslüfter“

Eigenschaft	Beschreibung
Alarmtext	<b>Fehler Kühlungslüfter</b>
Alarmbedingung	Der Alarm „Fehler Kühlungslüfter“ wird ausgelöst, wenn die Lüfterdrehzahl zu Tief ist.
Priorität	Hoch
Maßnahme des Beatmungsgeräts	Das Beatmungsgerät setzt die Therapie mit unveränderten Einstellungen fort.
Reset	Wenn die Kühlungslüfterdrehzahl über 275 rpm liegt.

#### 6.4.31 Alarm „Uhr ausgefallen“

Eigenschaft	Beschreibung
Alarmtext	<b>Uhr ausgefallen</b>
Priorität	Hoch
Alarmbedingung	Der Alarm wird ausgelöst, wenn die Echtzeituhr ungültige Werte liefert.
Maßnahme des Beatmungsgeräts	Das Beatmungsgerät setzt die Therapie mit unveränderten Einstellungen fort.
Aktion erneut durchführen	Starten Sie das Beatmungsgerät neu.

#### 6.4.32 Alarm „Interne Temp. Hoch“

Eigenschaft	Beschreibung
Alarmtext	<b>Interne Temp. Hoch</b>
Priorität	Hoch
Alarmbedingung	Der Alarm „Interne Temp. Hoch“ wird ausgelöst, wenn die Temperatur im Beatmungsgerät hoch ist. Der Alarm „Interne Temp. Hoch“ wird ausgelöst, wenn die Temperatur der PTU/Sensorplatine über 65° C, die Temperatur der Hauptplatine über 65° C oder die Motortemperatur über 85° C liegt.
Maßnahme des Beatmungsgeräts	Das Beatmungsgerät setzt die Therapie mit unveränderten Einstellungen fort.
Reset	Wenn die auslösenden Bedingungen gelöst sind.

#### 6.4.33 Alarm „Befeuchter/Bypass lose“

Eigenschaft	Beschreibung
Alarmtext	<b>Befeuchter/Adapter lose</b>
Priorität	Mittel
Alarmbedingung	Der Alarm „Befeuchter/Bypass lose“ wird ausgelöst, wenn der Luft-Bypass/die Befeuchterverriegelung länger als 5 Sekunden in der unteren Stellung verharret.
Maßnahme des Beatmungsgeräts	Das Beatmungsgerät setzt die Therapie mit unveränderten Einstellungen fort.
Aktion erneut durchführen	Setzen Sie den Luft-Bypass Adapter/Luftbefeuchter richtig ein und achten Sie darauf, dass die Verriegelung schließt.



## 6.5 Alarmtest

### 6.5.1 Alarmsignaltest

Zu Therapiebeginn führt das Gerät automatisch einen Alarmsignaltest durch. Kontrollieren Sie, ob der Test erfolgreich war. Folgende Bedingungen müssen erfüllt sein:

- Es ertönt ein kurzer Signalton (zur Kontrolle des Audiosystems).
- Die Alarm-LED leuchtet zuerst gelb und dann rot (zur Kontrolle des optischen Signalsystems).
- Die Stummschaltungs-LED leuchtet gelb.
- Nach einer Sekunde erlöschen beide LEDs.

Sollte der Test fehlschlagen, darf das Vivo 45 nicht in Betrieb genommen werden. Beauftragen Sie beim Anbieter des Vivo 45 eine technische Prüfung.

### 6.5.2 Vorgeschriebene Alarmtests

Dieser Alarmtest sollte bei einem Patientenwechsel ausgeführt werden oder wenn die Funktion des Beatmungsgeräts aus einem anderen Grund überprüft werden muss, zumindest aber alle 12 Monate.

Der Alarmtest sollte im Rahmen der regulären Wartungsinspektionen durchgeführt werden. Der Alarmtest wird wie folgt ausgeführt:

#### Vorbereitung des Alarmtests

- 1 Schließen Sie das Patientenschlauchsystem des Beatmungsgeräts an eine Testlung an.
- 2 Schließen Sie das Beatmungsgerät an die Stromversorgung an.
- 3 Schalten Sie das Beatmungsgerät ein.
- 4 Nehmen Sie folgende Einstellungen vor:

<b>Einstellung</b>	<b>Wert</b>
Beatmungsmodus	Pressure Support Ventilation (Druckunterstützte Beatmung, PSV)
Patientenmodus	Erwachsene
Insp.- Druck	15 cmH <sub>2</sub> O
PEEP	5 cmH <sub>2</sub> O
Anstieg	9
Insp.- Trigger	9
Exp. Trigger	3
Min. Insp. Zeit	Aus
Max. Insp. Zeit	Aus

Backup-Frequenz	12 bpm
Backup-Insp. Zeit	2,0 s
Zielvolumen (TgV)	Aus

- Alle Alarmeinstellungen sind nach Möglichkeit auf Aus zu stellen.
- Starten Sie die Therapie.

### 6.5.2.1 Test der Alarme „Druck Hoch“- und „Druck Tief“

- Stellen Sie den Alarm „Druck Hoch“ auf 10 cmH<sub>2</sub>O ein.  
⇒ Der Alarm „Druck Hoch“ muss ausgelöst werden.
- Stellen Sie den Alarm „Druck Hoch“ auf 55 cmH<sub>2</sub>O ein.
- Stellen Sie den Alarm „Druck Tief“ auf 20 cmH<sub>2</sub>O.  
⇒ Der Alarm „Druck Tief“ muss ausgelöst werden.
- Stellen Sie den Alarm „Druck Tief“ auf 1,0 cmH<sub>2</sub>O.

### 6.5.2.2 Test des Alarms „Ausatemzugvolumen“ (V<sub>t</sub>)

- Stellen Sie das Beatmungsgerät wie in *Vorbereitung des Alarmtests*, Seite 135 beschrieben ein.
- Stellen Sie den Alarm „V<sub>t</sub>-Hoch“ auf 150 ml ein.  
⇒ Der Alarm „V<sub>t</sub>-Hoch“ muss ausgelöst werden.
- Stellen Sie den Alarm „V<sub>t</sub>-Hoch“ auf „Off“ (Aus).
- Stellen Sie den Alarm „V<sub>t</sub>-Tief“ auf 400 ml.  
Der Alarm „V<sub>t</sub>-Tief“ muss ausgelöst werden.

### 6.5.2.3 Test des Alarms „EtCO<sub>2</sub>“

Dieser Alarmtest muss durchgeführt werden, wenn das EtCO<sub>2</sub>-Zubehör verwendet wird.

- Schließen Sie den EtCO<sub>2</sub>-Sensor mit einem montierten Atemwegadapter an das Vivo 45 an.
- Trennen Sie den Atemwegadapter vom CO<sub>2</sub>-Sensor.  
⇒ Der Alarm „CO<sub>2</sub>-Adapter prüfen“ muss ausgelöst werden.
- Schließen Sie den Atemwegadapter wieder an den CO<sub>2</sub>-Sensor an.

### 6.5.2.4 Test des Alarms „SpO<sub>2</sub>“

Dieser Test muss durchgeführt werden, wenn das SpO<sub>2</sub>-Zubehör verwendet wird.

- Verbinden Sie den SpO<sub>2</sub>-Sensor mit dem Gerät und Ihrem Finger.
- Stellen Sie den Alarm „SpO<sub>2</sub>Tief“ auf 85%.
- Stellen Sie den Alarm „SpO<sub>2</sub>Hoch“ auf 90%.
- Starten Sie die Therapie und warten Sie 30 s.  
⇒ Der Alarm „SpO<sub>2</sub>Hoch“ sollte ausgelöst werden.
- Beenden Sie die Therapie.
- Schalten Sie den Alarm „SpO<sub>2</sub>Hoch“ auf „Aus“ (Aus).
- Stellen Sie den Alarm „SpO<sub>2</sub>Tief“ auf 100%.

- 8 Starten Sie die Therapie und warten Sie 30 s.  
⇒ Der Alarm SpO<sub>2</sub> Tief<sup>cc</sup> sollte ausgelöst werden.
- 9 Stoppen Sie die Therapie.
- 10 Stellen Sie den Alarm „SpO<sub>2</sub>Tief<sup>cc</sup>“ auf 85%.
- 11 Schalten Sie den Puls-Tief-Alarm aus.
- 12 Stellen Sie den Puls-Hoch-Alarm auf 30 bpm.
- 13 Starten Sie die Therapie und warten Sie 30 s.  
⇒ Der Alarm „Puls Hoch<sup>cc</sup>“ sollte ausgelöst werden.
- 14 Beenden Sie die Therapie.
- 15 Schalten Sie den Puls-Hoch-Alarm aus.
- 16 Stellen Sie den Puls-Tief-Alarm auf 230 bpm.
- 17 Starten Sie die Therapie und warten Sie 30 s.  
⇒ Der Alarm „Puls Tief<sup>cc</sup>“ sollte muss ausgelöst werden.
- 18 Stoppen Sie die Therapie.
- 19 Schalten Sie den Puls-Tief-Alarm aus.

### 6.5.2.5 Tests der Stromversorgungsalarme

- 1 Wenn der Klick-Akku eingelegt ist, entnehmen Sie ihn.
- 2 Vergewissern Sie sich, dass der interne Akku voll geladen ist und unterbrechen Sie die Stromversorgung während der laufenden Therapie.  
⇒ Der Alarm „Netzspannungsausfall<sup>cc</sup>“ muss ausgelöst werden.
- 3 Starten Sie einen Timer und notieren Sie die Zeit bis zur Anzeige der folgenden Alarme.
  - Wenn der Alarm *Letzte Spannungsquelle tief* ausgegeben wird, läuft das Beatmungsgerät noch mindestens 15 Minuten.
  - Wenn der Alarm *Letzte Spannungsquelle kritisch tief* ausgegeben wird, läuft das Beatmungsgerät noch mindestens 5 Minuten.
  - Wenn der Alarm *Stromausfall* ausgegeben wird, endet die Behandlung. Der Alarm ertönt noch mindestens zwei Minuten.  
Das Beatmungsgerät muss noch mindestens 2 Stunden lang mit dem internen Akku betrieben werden können, bevor der Alarm „Stromausfall<sup>cc</sup>“ ausgelöst wird.

### 6.5.3 Optionale Alarmtests

In diesem Kapitel werden Methoden für weitere Alarmtests beschrieben. Diese Tests sind optional und für die sichere Verwendung des Beatmungsgeräts nicht erforderlich.

#### 6.5.3.1 Alarm „HochPEEP<sup>cc</sup>“

- 1 Schließen Sie das Patientenschlauchsystem des Beatmungsgeräts an eine Testlung und ein CPAP-Gerät an.
- 2 Stellen Sie den Therapiedruck des CPAP-Geräts auf 10 cmH<sub>2</sub>O ein.
- 3 Nehmen Sie folgende Einstellungen am Beatmungsgerät vor:

Einstellung	Wert
Beatmungsmodus	

Insp.- Druck	15 cmH <sub>2</sub> O
PEEP	5 cmH <sub>2</sub> O
Atemfrequenz	12 bpm
Insp.- Zeit	1,5 s
Anstieg	5
Insp.- Trigger	Aus
Zielvolumen (TgV)	Aus

- 4 Starten Sie die Therapie am Beatmungsgerät und am CPAP-Gerät.
- 5 Der Alarm „Hoch“PEEP muss nach ungefähr 15 Sekunden ausgelöst werden.
- 6 Beenden Sie die Therapie. Der Test ist abgeschlossen.

### 6.5.3.2 Alarmer „Druck Tief“ und „Diskonnektion“

- 1 Starten Sie die Therapie, und trennen Sie das Patientenschlauchsystem.
- 2 Warten Sie 15 Sekunden.
- 3 Der Druck-Tief-Alarm und/oder der Diskonnektionsalarm werden ausgelöst.
- 4 Beenden Sie die Therapie. Der Test ist abgeschlossen.

### 6.5.3.3 Obstruktionsalarm

- 1 Starten Sie die Therapie und blockieren Sie das Patientenschlauchsystem vollständig, um eine Blockierung zu simulieren.
- 2 Warten Sie ungefähr 10 Sekunden.
- 3 Der Obstruktionsalarm wird ausgelöst.
- 4 Beenden Sie die Therapie. Der Test ist abgeschlossen.

## 7 Reinigung und Wartung

### WARNUNG



Wartung, Service und Kontrolle sowie Aktualisierungen des Vivo 45 müssen gemäß den Serviceanweisungen von Breas erfolgen.



Das Vivo 45 darf nur gemäß dem Breas-Servicehandbuch, den technischen Blättern und den speziellen Serviceanweisungen von Servicepersonal repariert und/oder modifiziert werden, das nach einer Serviceschulung für das Breas Vivo 45 dazu befugt ist.



Versuchen Sie unter keinen Umständen, das Beatmungsgerät selbst zu reparieren. In diesem Fall übernimmt der Hersteller keinerlei Verantwortung für die Leistung und Sicherheit des Beatmungsgeräts.

Abweichungen von diesen Serviceanweisungen können zu körperlichen Schäden führen!

Die Komponenten, die mit dem Patienten verbunden sind, müssen regelmäßig gereinigt und ausgetauscht werden, um die einwandfreie Funktion des Beatmungsgeräts sicherzustellen. Die gebrauchten Teile müssen gemäß den regionalen Umweltbestimmungen bezüglich der Entsorgung gebrauchter Geräte und Teile entsorgt werden.

### 7.1 Reinigung des Vivo 45

#### WARNUNG



Um einen Stromschlag zu vermeiden, unterbrechen Sie vor dem Reinigen des Beatmungsgeräts die Stromversorgung. Tauchen Sie das Beatmungsgerät nicht in Flüssigkeit ein.

#### VORSICHT



Gehen Sie beim Reinigen des Geräts stets vorsichtig vor, um Beschädigungen zu vermeiden.



Es darf keine Flüssigkeit in das Beatmungsgerät gelangen.



Sprühen, spritzen oder schütten Sie keine Flüssigkeiten auf das Beatmungsgerät. Verwenden Sie zur Reinigung ein angefeuchtetes fusselfreies Tuch.



Gehen Sie beim Reinigen des Beatmungsgeräts sparsam mit Flüssigkeit um.



Das Beatmungsgerät darf nicht autoklaviert werden.

#### 7.1.1 Haupteinheit

- 1 Schalten Sie das Vivo 45 aus und trennen Sie die Stromversorgung.
- 2 Entfernen Sie das Patientenschlauchsystem.
- 3 Trennen Sie alle Elektrokabel ab.
- 4 Reinigen Sie die Außenseite des Vivo 45 mit einem fusselfreien Tuch mit milder Seifenlauge und/oder 70%igem Ethanol zur Oberflächendesinfektion.
- 5 Reinigen Sie den Klick-Befeuchter, wenn dieser verwendet wird, wie in 5.7.12.6 *Reinigen der Befeuchtkammer*, Seite 94 beschrieben.

**6** Schließen Sie das Patientenschlauchsystem wieder an. Stellen Sie sicher, dass alle Teile trocken sind, bevor das Beatmungsgerät wieder in Betrieb genommen wird.

### 7.1.2 Desinfektion des Luftwegs

Die nachstehende Tabelle listet die Teile auf, die durch ausgeatmete Gase oder Körperflüssigkeiten bei normaler Anwendung bzw. bei einer Einzelstörung verunreinigt werden können.

Zustand	Teile
Mit Bakterienfilter	<ul style="list-style-type: none"><li>• Patientenschlauchsystem</li><li>• EtCO<sub>2</sub> Atemwegadapter (falls verwendet)</li><li>• Bakterienfilter</li></ul>
Ohne Bakterienfilter	<ul style="list-style-type: none"><li>• Patientenschlauchsystem</li><li>• EtCO<sub>2</sub> Atemwegadapter (falls verwendet)</li><li>• FiO<sub>2</sub>-Sensor (falls verwendet)</li><li>• Patienten-Luftauslass / Pneumatik-Einheit</li><li>• Luft-Bypass Adapter / Befeuchterkammer</li><li>• Turbine / Einlass-Schalldämpfer</li><li>• Lufteinlass mit Filtern</li></ul>

Kommt es zu einer Verunreinigung, können die internen Luftwege des Vivo 45 bis zu 5 Mal desinfiziert werden, indem eine 60-minütige validierte Ozonbehandlung angewendet wird. Ein Bakterienfilter mit geringem Widerstand (falls verwendet) sollte alle 24 Stunden ausgetauscht werden.

### 7.1.3 Patientenschlauchsystem



Das Patientenschlauchsystem muss gemäß den Anweisungen des Herstellers sowie ggf. des Pflegepersonals gereinigt und ausgetauscht werden. Sicherheitshinweise vgl. 2.4 *Verwendung des Patientenschlauchsystems*, Seite 21.

Überprüfen Sie das Patientenschlauchsystem regelmäßig auf Beschädigungen. Bei Beschädigungen ersetzen Sie das Patientenschlauchsystem.



#### **VORSICHT**

Befugtes Personal sollte auf Basis anerkannter Verfahren zur Infektionskontrolle über die Gebrauchsdauer des Patientenschlauchsystems entscheiden.

## 7.2 Reinigung und Austausch der Filter

### Patienten-Luftfilter

#### HINWEIS!

- Grobfilter (grau): Dies ist ein waschbarer Filter. Waschen Sie den Filter mindestens einmal pro Woche und tauschen Sie ihn einmal jährlich aus. Waschanleitung siehe 7.2.1 *Einen Grobfilter waschen*, Seite 142.
- Feinfilter (weiß): Dies ist ein Einwegfilter, der nicht gewaschen oder wiederverwendet werden darf. Erneuern Sie den Feinfilter mindestens einmal pro Monat bzw. bei hoher Luftverschmutzung oder pollenreicher Umgebung häufiger.

Die Filter am Patientenlufteinlass sitzen in der Filterkassette an der Seite des Beatmungsgeräts.

- 1 Schalten Sie das Beatmungsgerät aus und stellen Sie es auf einen staubfreien Untergrund.
- 2 Setzen Sie die Filter in das Lufteinlassfach. Der Grobfilter muss außen, der Feinfilter innen liegen.

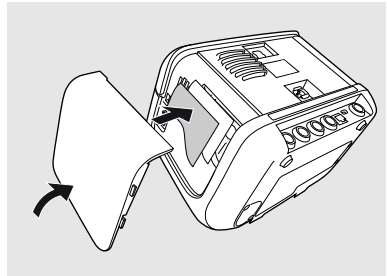

- 3 Schließen Sie die Seitenwand vorsichtig. Beim Schließen dürfen die Filter nicht verrutschen. Weitere Informationen zum Schließen der Seitenwand vgl. 3.3.1 *Abnehmen und Wiedereinsetzen der Seitenteile*, Seite 33.

### Kühlluftfilter

#### HINWEIS!

Der Filter muss mindestens einmal pro Woche gewaschen und alle zwei Jahre ausgetauscht werden. Waschanleitung siehe 7.2.1 *Einen Grobfilter waschen*, Seite 142.

Der Kühlluftfilter befindet sich am Beatmungsgerät unten links.

- 1 Öffnen Sie das Kühlluftfilterfach, indem Sie an der Oberseite des Deckels ziehen.

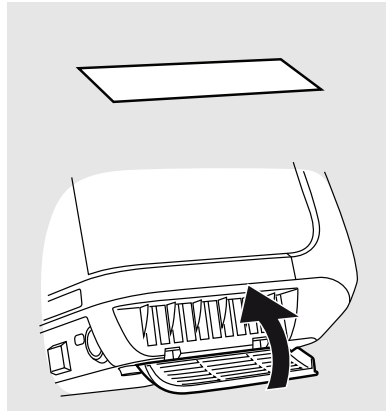

- 2 Entfernen Sie den Filter und waschen Sie ihn oder tauschen Sie ihn aus.
- 3 Setzen Sie den Filter wieder ein und schließen Sie den Deckel.

### 7.2.1 Einen Grobfilter waschen

- 1 Waschen Sie den Filter mit warmem Wasser und milder Seifenlauge.
- 2 Spülen Sie ihn gründlich aus.
- 3 Trocknen Sie den Filter, indem Sie ihn in einem Handtuch ausdrücken. Der Filter darf nicht gewrungen werden.
- 4 Achten Sie darauf, dass der Filter absolut trocken ist, wenn Sie ihn einsetzen.

## 7.3 Patientenwechsel

Wird das Beatmungsgerät in einem Krankenhaus von mehreren Patienten benutzt, muss zwischen dem Luftauslass und dem Patientenschlauch ein Bakterienfilter mit geringem Widerstand eingesetzt werden, um eine Kreuzkontamination zu vermeiden.

- 1 Befolgen Sie die Anweisungen in 7.1.1 *Haupteinheit*, Seite 139, Schritte 1 bis 5.
- 2 Tauschen Sie die Patientenfilter gemäß 7.2 *Reinigung und Austausch der Filter*, Seite 141 aus.
- 3 Falls ein Bakterienfilter mit niedrigem Widerstand verwendet wird, muss dieser ausgewechselt werden. Wenn kein Bakterienfilter verwendet wurde, sollte eine validierte Desinfektion mit Ozon durchgeführt werden, um eine Kreuzkontamination zu vermeiden (siehe Abschnitt über die Innendesinfektion des Hauptgeräts).
- 4 Verwenden Sie ein neues Patientenschlauchsystem, wenn das Beatmungsgerät von einem neuen Patienten benutzt wird.

## 7.4 Regelmäßige Wartung

Regelmäßige Wartungsinspektionen und -kontrollen müssen alle 24 Monate ausgeführt werden, siehe Servicehandbuch des Beatmungsgeräts.



## 7.5 Service und Reparatur

Service und Reparatur des Beatmungsgeräts dürfen nur von befugtem Servicepersonal gemäß den Serviceanweisungen von Breas vorgenommen werden. Die Serviceinspektionen müssen stets nach Reparaturarbeiten am Gerät durchgeführt werden.



Autorisierte Service-Werkstätten können das Servicehandbuch des Beatmungsgeräts bestellen, in dem die erforderliche technische Dokumentation für die Wartung und den Service des Beatmungsgerätes enthalten ist.

## 7.6 Aufbewahrung

Bewahren Sie das Beatmungsgerät in einem dunklen Raum und bei Temperaturen von  $-20$  bis  $+60^{\circ}\text{C}$  auf.

### VORSICHT

Bewahren Sie das Beatmungsgerät nicht an einem warmen Ort auf, z.B. in der Nähe der Heizung oder unter direkter Sonneneinstrahlung. Für die Abkühlung von der zulässigen Lagerhöchsttemperatur von  $+60^{\circ}\text{C}$  auf eine Umgebungstemperatur von  $+20^{\circ}\text{C}$  benötigt das Gerät max. 30 Minuten.

Nach Lagerung in einer kalten Umgebung muss sich das Beatmungsgerät vor dem Gebrauch an die Raumtemperatur angepasst haben. Für die Anwärmung von der zulässigen Lagertiefsttemperatur von  $-20^{\circ}\text{C}$  bei auf eine Umgebungstemperatur von  $+20^{\circ}\text{C}$  benötigt das Gerät max. 30 Minuten.



## 7.7 Entsorgung

Das Beatmungsgerät, sämtliches Zubehör und alle ausgetauschten Teile müssen gemäß den vor Ort geltenden Umweltrichtlinien im Hinblick auf die Entsorgung und das Recycling gebrauchter Ausrüstung und Abfälle entsorgt werden. Nähere Informationen über die Entsorgung erhalten Sie bei Ihrem Kundendienst.

### HINWEIS!

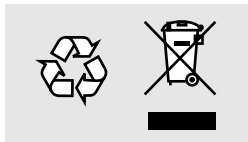

Mit dem Beatmungsgerät verwendete Batterien müssen gemäß den örtlichen Umweltbestimmungen wiederverwertet werden.



## 8 Technische Spezifikationen

### 8.1 Systembeschreibung

#### Konfiguration des Leckageanschlusses

Dieses Diagramm zeigt das Beatmungsgerätsystem, wenn dieses mit einem Patientenschlauchsystem mit Leckageanschluss verwendet wird.

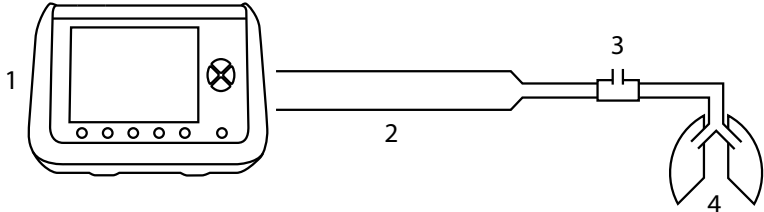

1. Vivo 45
2. Schlauch
3. Leckageventil/Patientenschnittstelle
4. Patient

#### 8.1.1 Druckluftplan für das Beatmungsgerät

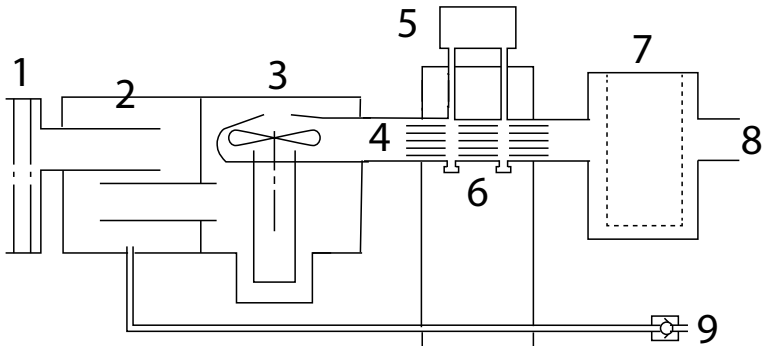

Element	Beschreibung
1	Lufteinlass mit Filtern
2	Einlass-Schalldämpfer
3	Turbine
4	Drosselung
5	Flowsensor
6	Drucksensoren
7	Luft-Bypass Adapter/ Befeuchter

Element	Beschreibung
8	Patientenluftauslass
9	Anschluss für Niederdruck/Zustrom-Sauerstoff

## 8.2 Daten

### 8.2.1 Genauigkeit im ungünstigsten Fall

#### Druckkontrollierte Modi

Die Worst-Case-Konfiguration des Vivo 45 ist ein 15-mm-Patientenschlauchsystem mit HCH-Befeuchter, Bakterienfilter und EtCO<sub>2</sub>-Sensor.

### 8.2.2 Modi-Spezifikationen

In diesem Abschnitt sind die möglichen Einstellungen für die Betriebsmodi des Beatmungsgeräts aufgelistet.

#### Beatmungsmodi

- PSV (Pressure Support Ventilation, druckunterstützte Beatmung). Kann kombiniert werden mit:
  - TgV (Target Volume, Zielvolumen)
  - AE (Auto-EPAP)
- PCV (Pressure Controlled Ventilation, druckgesteuerte Beatmung) Kann kombiniert werden mit:
  - A (Assistenzfunktion — Inspirationstrigger)
  - TgV (Target Volume, Zielvolumen)
  - AE (Auto-EPAP)
  - MPV (Mouthpiece Ventilation, Mundstückbeatmung)
- CPAP (Continuous Positive Airway Pressure, Kontinuierlicher positiver Atemwegdruck)

#### Gerätemodi

- Klinik
- Heim

#### Patientenmodi

- Erwachsene
- Pädiatrie

### 8.2.3 Parameterspezifikationen

In diesem Abschnitt sind die Parametermerkmale des Beatmungsgeräts aufgelistet.

Alle angegebenen Toleranzen berücksichtigen Messungenauigkeiten. Die Genauigkeiten wurden in allen zulässigen Konfigurationen geprüft. Die angegebenen Toleranzen sind Maximalwerte. Wenn die Toleranz eines Parameters sowohl mit absoluten als auch mit relativen Maßen beschrieben ist, gilt das größere Maß.

Einstellung	Einheit	Min.	Max.	Standard	Auflösung	Toleranz
Insp.- Druck	cmH <sub>2</sub> O	4	40	15	0,5 < 10 1,0 ≥ 10	±0,5 cmH <sub>2</sub> O oder ±5%
CPAP	cmH <sub>2</sub> O	4	20	10 (A) 8 (P)	0,5 < 10 1,0 ≥ 10	±0,5 cmH <sub>2</sub> O oder ±5%
PEEP	hPa (mbar)	2	20 <sup>(3)</sup>	5 (A) 2 (P)	0,5 < 10 1,0 ≥ 10	±0,5 cmH <sub>2</sub> O oder ±5%
Atemfrequenz	bpm <sup>(4)</sup>	4 (A) 6 (P)	40 (A) 60 (P)	12 (A) 20 (P)	1	± 2%
Backup-Frequenz	bpm <sup>(4)</sup>	4 (A) 6 (P) 0 (MPV)	40 (A) 60 (P) 40 (MPV)	12 (A) 20 (P) 0 (MPV)	1	± 2%
Backup-Insp. Zeit	s	0,3	5 (A) 2 (P)	1,5 (A) 1 (P)	0,1	± (20 ms + 5% der Einstellung) oder ±0,1 s,
Inspirations-zeit	s	0,3	5 (A) 2 (P)	1,5 (A) 1 (P)	0,1	± (20 ms + 5% der Einstellung) oder ±0,1 s,
Min. Insp. Zeit	s	0,3 Aus	3 (A) 2 (P)	Aus	0,1	± (20 ms + 5% der Einstellung) oder ±0,1 s,
Max. Insp. Zeit	s	0,3	5 (A) 2 (P) Aus	Aus	0,1	± (20 ms + 5% der Einstellung) oder ±0,1 s,
Inspirationstrigger	Schritt	1	9 Aus <sup>(5)</sup>	3 (A) 2 (P)	1	-
Expirationstrigger	Schritt	1	9 <sup>(5)</sup>	3	1	-
Ansichtszeit	Schritt	1	9	3	1	-

(A)= Erwachsenenmodus, (P)= Pädiatriemodus, (1)= 0,5 cmH<sub>2</sub>O < 10 cmH<sub>2</sub>O, 1,0 cmH<sub>2</sub>O ≥ 10 cmH<sub>2</sub>O, (3)= Auch begrenzt durch Insp.-Druck- 2 cmH<sub>2</sub>O, (4)= Atemzüge pro Minute, (5)= „A<sub>16</sub>“ ist nur im Kontroll-/Assistenzmodus verfügbar, 6) Werte >10 können beim Einschalten von Auto-EPAP zunächst mit einem Schritt von 0,5 eingestellt werden. Bei Änderung des Wertes werden ganze Zahlen verwendet.

Einstellung	Einheit	Min.	Max.	Standard	Auflösung	Toleranz
Max. Druck	cmH <sub>2</sub> O	Aktuell <i>Min.</i> <i>Druck</i>	40	15	0,5 < 10 1,0 ≥ 10	±0,5 cmH <sub>2</sub> O oder ±5%
Min. Druck	cmH <sub>2</sub> O	4	Aktuell <i>Max.</i> <i>Druck</i>	15	0,5 < 10 1,0 ≥ 10	±0,5 cmH <sub>2</sub> O oder ±5%
Zielvolumen (IqV)	ml	Aus 300 (A) 100 (P)	2000 (A) 500 (P)	Aus	10 < 500 50 ≥ 500	±12 ml oder ±10%,
Auto-EPAP	-	Aus	Ein	Aus	-	-
EPAP Min.	cmH <sub>2</sub> O	2	20 oder Aktuell <i>Max.</i> <i>EPAP</i>	5	0,5 < 10 1,0 ≥ 10	±0,5 cmH <sub>2</sub> O oder ±5%
EPAP Max.	cmH <sub>2</sub> O	2 oder Aktuell <i>Min. EPAP</i>	20 oder <i>Druckgrenze-2</i>	5	0,5 < 10 1,0 ≥ 10	±0,5 cmH <sub>2</sub> O oder ±5%
EPAP-Schritt	cmH <sub>2</sub> O	0,5	2	1	0,5	±0,5 cmH <sub>2</sub> O oder ±5%
PS	cmH <sub>2</sub> O	2	40 - Aktuell <i>EPAP Max</i>	10	0,5 < 10 1,0 ≥ 10 (6)	±0,5 cmH <sub>2</sub> O oder ±5%
Min. PS	cmH <sub>2</sub> O	2	40 - Aktuell <i>EPAP Max</i>	Variable(1)	0,5 < 10 1,0 ≥ 10 (6)	±0,5 cmH <sub>2</sub> O oder ±5%
Max. PS	cmH <sub>2</sub> O	2	40 - Aktuell <i>EPAP Max</i>	10	0,5 < 10 1,0 ≥ 10 (6)	±0,5 cmH <sub>2</sub> O oder ±5%
Druckgrenze	cmH <sub>2</sub> O	Aktuell <i>EPAP</i> <i>Max+2</i>	40	<i>Druck hoch</i> Alarm - 2	0,5 < 10 1,0 ≥ 10	±0,5 cmH <sub>2</sub> O oder ±5%
Stabilisierungszeit	Minute	2	12 Aus	5	1	± (20 ms + 5% der Einstellung) oder ±0,1 s,

(A)= Erwachsenenmodus, (P)= Pädiatriemodus, (1)= 0,5 cmH<sub>2</sub>O < 10 cmH<sub>2</sub>O, 1,0 cmH<sub>2</sub>O ≥ 10 cmH<sub>2</sub>O, (3)= Auch begrenzt durch Insp.-Druck- 2 cmH<sub>2</sub>O, (4)= Atemzüge pro Minute, (5)= „Aus“ ist nur im Kontroll-/Assistenzmodus verfügbar, (6) Werte >10 können beim Einschalten von Auto-EPAP zunächst mit einem Schritt von 0,5 eingestellt werden. Bei Änderung des Wertes werden ganze Zahlen verwendet.

Einstellung	Einheit	Min.	Max.	Standard	Auflösung	Toleranz
Rampe	Minute	10 Aus	60	Aus	10	$\pm (20 \text{ ms} + 5\% \text{ der Einstellung})$ oder $\pm 0,1 \text{ s}$
Immer mit Rampe starten	-	Aus	Ein	Aus	-	-
Rampenstartdruck	cmH <sub>2</sub> O	2	Current <i>Insp-Druck</i> - 2 or Current <i>CPAP</i>	5	0,5 < 10 1,0 $\geq$ 10	$\pm 0,5 \text{ cmH}_2\text{O}$ oder $\pm 5\%$
Befeuchtereinstellung	Schritt	1	5	3	1	-
„Heated Circuit Temp“ (Temp. Schlauchheizung)	°C	16/61	30/86	27/81	0,5	
Lautstärke (akustischer Alarm)	Schritt	1	5	3	1	-

(A)= Erwachsenenmodus, (P)= Pädiatricmodus, (1)= 0,5 cmH<sub>2</sub>O < 10 cmH<sub>2</sub>O, 1,0 cmH<sub>2</sub>O  $\geq$  10 cmH<sub>2</sub>O, (3)= Auch begrenzt durch Insp-Druck- 2 cmH<sub>2</sub>O, (4)= Atemzüge pro Minute, (5)= „A<sub>max</sub>“ ist nur im Kontroll-/Assistenzmodus verfügbar, 6) Werte >10 können beim Einschalten von Auto-EPAP zunächst mit einem Schritt von 0,5 eingestellt werden. Bei Änderung des Wertes werden ganze Zahlen verwendet.

## 8.2.4 Spezifikationen überwachte Werte

Dieser Abschnitt beschreibt die Bereiche und Toleranzen für die überwachten Werte des Vivo 45.

Alle angegebenen Toleranzen berücksichtigen Messungenauigkeiten. Die Genauigkeiten wurden in allen zulässigen Konfigurationen geprüft. Die angegebenen Toleranzen sind lediglich Maximaltoleranzen.

### **P<sub>peak</sub>**

**Einstellungsbereich/Leistung:** 4 bis 99 cmH<sub>2</sub>O.

**Toleranz:** ±0,5 cmH<sub>2</sub>O oder ±10%, der jeweils höhere Wert

### **PEEP**

**Einstellungsbereich/Leistung:** 0 bis 99 cmH<sub>2</sub>O.

**Toleranz:** ±0,5 cmH<sub>2</sub>O oder ±10%, der jeweils höhere Wert

### **P<sub>mean</sub>**

**Einstellungsbereich/Leistung:** 0 bis 99 cmH<sub>2</sub>O.

**Toleranz:** ±0,5 cmH<sub>2</sub>O oder ±10%, der jeweils höhere Wert

### **CPAP<sup>-Druck</sup>**

**Einstellungsbereich/Leistung:** 0 bis 99 cmH<sub>2</sub>O.

**Toleranz:** ± (4% CPAP-Solldruck + 0,8 cmH<sub>2</sub>O)

### **Leckage**

**Einstellungsbereich/Leistung:** 0 bis 99,9 l/min (BTPS\*)

**Toleranz:** ±10%

### **MV<sub>i</sub>**

**Einstellungsbereich/Leistung:** 0 bis 99,9 l (BTPS\*)

**Toleranz:** ±10% oder (±10 ml × bpm), der jeweils höhere Wert

### **MV<sub>e</sub>**

**Einstellungsbereich/Leistung:** 0 bis 99,9 l (BTPS\*)

**Toleranz:** ±10% oder (±10 ml × bpm), der jeweils höhere Wert

### **Vt<sub>i</sub>**

**Einstellungsbereich/Leistung:** 0 bis 9999 ml (BTPS\*)

**Toleranz:** ±10 ml oder 10 %, der jeweils höhere Wert

### **Vt<sub>e</sub>**

**Einstellungsbereich/Leistung:** 0 bis 9999 ml (BTPS\*)

**Toleranz:** ±10 ml oder 10 %, der jeweils höhere Wert

### **FiO<sub>2</sub>**

**Einstellungsbereich/Leistung:** 0 bis 100 %.

**Toleranz:** ± 2%

### **% in TgV**

**Einstellungsbereich/Leistung:** 0 bis 100 %.

**Toleranz:**  $\pm 1\%$

### **Akt. Frequ.**

**Einstellungsbereich/Leistung:** 0 bis 99 bpm.

**Toleranz:**  $\pm 1$  bpm

### **Spont. Fr.**

**Einstellungsbereich/Leistung:** 0 bis 99 bpm.

**Toleranz:**  $\pm 1$  bpm

### **% Spont.**

**Einstellungsbereich/Leistung:** 0 bis 100 %.

### **SpO<sub>2</sub>**

**Einstellungsbereich/Leistung:** 70 bis 100 %.

**Toleranz:**  $\pm 3$  Ziffern. Kein Bewegungs- und Flex-Sensor.

### **Puls**

**Einstellungsbereich/Leistung:** 25 bis 240 bpm.

**Toleranz:**  $\pm 3$  Ziffern. Kein Bewegungs- und Flex-Sensor.

### **I/E**

**Einstellungsbereich/Leistung:** 1:10 bis 10:1.

**Toleranz:**  $\pm 0,1$ -Einheit für I:E < 9,9, ansonsten  $\pm 1$ -Einheit.

### **Insp.- Zeit**

**Einstellungsbereich/Leistung:** 0,3 bis 5 s

**Toleranz:**  $\pm 0,1$  s

### **Anstieg**

**Einstellungsbereich/Leistung:** 0,1 bis 5 s

**Toleranz:**  $\pm 10\%$  oder  $\pm 0,1$  s, der jeweils höhere Wert

### **EtCO<sub>2</sub>**

**Einstellungsbereich/Leistung:** 0 bis 25%.

**Toleranz:** 0 bis 15%:  $\pm(0,2 \text{ vol\%} + 2\% \text{ des Werts})$ . 15 bis 25 %: un spezifiziert

### **InspCO<sub>2</sub>**

**Einstellungsbereich/Leistung:** 0 bis 25%.

**Toleranz:** 0 bis 15%:  $\pm(0,3 \text{ Vol\%} + 4\% \text{ des Werts})$ . 15 bis 25 %: un spezifiziert

## **8.2.5 Stromversorgung**

**Netzstromversorgung:** 100 bis 240 V AC, Toleranz:  $+10\%/-20\%$ , 50 bis 60 Hz, 1,0 – 2,0 A.



**Externe Gleichstromversorgung:** 19 V DC, Toleranz:  $19\text{ V} \pm 6\text{ V}$ . Max 90 W.

**Klick-Akku:** Kapazität: 65 Wh. Li-ion.

**Interner Akku:** Kapazität: 25 Wh. Li-ion. Voraussichtliche Gebrauchsdauer: 500 volle Ladezyklen.

## 8.2.6 Umgebungsbedingungen

**Betriebstemperaturbereich:** 5 bis  $40\text{ }^{\circ}\text{C}$

**Lager- und Transporttemperatur:**  $-20\text{ }^{\circ}\text{C}$  bis  $+60\text{ }^{\circ}\text{C}$

**Umgebungsluftdruck:**

700 bis 1100 mbar, entspricht  $\sim 4200\text{ m}$  über Normalnull bis  $\sim 700\text{ m}$  unter Normalnull, bei normalem Atmosphärendruck.

Die Graphik zeigt, dass das Beatmungsgerät bei einem sehr niedrigen Umgebungsdruck den eingestellten maximalen Druck nicht liefern kann.

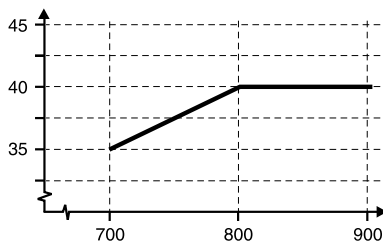

**Schutzart:**

IP22

**Festpartikelschutz:** Gefährliche Teile sind gegen Kontakt mit Fingern und Objekten größer als 12 mm geschützt.

**Flüssigkeitsschutz:** Das Gerät ist gegen Abtropfwasser von weniger als 15 Grad aus der Senkrechten geschützt.

Die Schutzart wurde mit Wassertropfen getestet, die 3 mm Regen/Minute über 10 Minuten entsprechen (2,5 Minuten pro Winkelrichtung).

## 8.2.7 Sonstiges

### Schlauchsystem-Leckage

**Empfohlene Leckage:** 20 bis 50 l/min bei 10 cmH<sub>2</sub>O (Leckage-Schlauchsystem)

**Minimale Leckage:** 12 l/min bei 4 cmH<sub>2</sub>O (Leckage-Schlauchsystem)

### Sauerstoffeinlass

**Sauerstoffeinlass:** Maximaler Sauerstoffflow: 30 l/min (medizinischer Sauerstoff). Sauerstoffkupplung des Typs CPC PMCD181032.

### Start-Sequenz

**Startdauer nach dem Einschalten:** ca. 20 Sekunden.

### Betriebslautstärke

**Pegel bei 10 cmH<sub>2</sub>O im CPAP-Modus:** Unter 30 dB (A). Gemessen in 1 m Entfernung.

**Alarmlautstärke:** Einstellbar 50–80 dB(A), gemessen aus 1 m. Toleranz:  $\pm 5\text{ dB(A)}$ .

## Sonstiges

**Maximaler Flow:** > 300 l/min

**Maximaler Flow bei 20 mbar:** > 150 l/min

**Maximaler, eingeschränkter Druck bei Single-Fault-Bedingung:** 80 cmH<sub>2</sub>O (PCV, PSV) 30 cmH<sub>2</sub>O (CPAP)

**Atmungswiderstand unter Single-Fault-Bedingungen:** <6 cmH<sub>2</sub>O bei 30 l/min, <6 cmH<sub>2</sub>O bei 60 l/min

## Vivo 45 Abmessungen

**B × H × T:** 216 × 159 × 152 mm

**Gewicht:** 2,4 kg

**Patientenluftauslass:** 22 mm konischer Standardstecker

## EtCO<sub>2</sub>-Sensor

**B × H × T:** 38 × 37 × 34 mm

**Kabellänge:** 2,4 m

**Gewicht:** 75 g

**Aufwärmzeit:** 10 s

**Systemreaktionszeit gesamt:** 30 s

**Störung durch medizinische Gase: O<sub>2</sub>:** <-0,1% relatives CO<sub>2</sub> pro % O<sub>2</sub>  
(kalibriert bei 21% O<sub>2</sub>)

## FiO<sub>2</sub>-Sensor

**Systemreaktionszeit gesamt :** 20 s

## Filter-/Glättungsverfahren

**Druck:** Low Pass, durchschnittl. Zeitkonstante 16 ms

**Inspirationstrigger:** Differentialdurchfluss, Auflösung 4 ms

**Expirationstrigger:** Flow-Tiefpass-Filterung mit Niveauabtabung

**SpO<sub>2</sub>:** Keine Datennachverarbeitung durch das Beatmungsgerät

**Effort-Messgurt:** Low-Pass-Filter: 5Hz, High-Pass-Filter: 0,1Hz

## 8.3 Emissionen und elektromagnetische Störfestigkeit

Gemäß IEC 60601-1-2:2014.

Die Ausführung aller Funktionen des Beatmungsgeräts gilt als wesentliche Voraussetzung für die Störfestigkeitsprüfung.

### 8.3.1 Vivo 45 Wesentliche Leistung

Das Beatmungsgerät liefert über den Patientenanschluss eine Beatmung im Rahmen der für das Gerät veröffentlichten Genauigkeitsspezifikationen und der vom Bediener festgelegten Alarmgrenzen oder generiert in folgenden Fällen einen Alarm: bei hohem bzw. niedrigem Druck, hohem PEEP, niedrigem Atemzugvolumen, niedrigem Minutenvolumen, niedriger Atemfrequenz, hohem EtCO<sub>2</sub>, hohem bzw. niedrigem FiO<sub>2</sub>, Blockierung, niedriger Restkapazität der letzten Stromquelle oder Stromausfall.

Das Beatmungsgerät liefert SpO<sub>2</sub>- und Pulsfrequenzwerte im Rahmen der für das Gerät veröffentlichten Genauigkeitsspezifikationen und generiert bei einem tiefen SpO<sub>2</sub>-Wert einen Alarm. Das Beatmungsgerät zeigt an, wenn der SpO<sub>2</sub>-Wert oder die Pulsfrequenz potenziell falsch ist, und generiert einen Alarm, wenn der Aktualisierungszeitraum für den SpO<sub>2</sub>-Wert 30 Sekunden überschritten hat.

Das Beatmungsgerät liefert EtCO<sub>2</sub>- und FiO<sub>2</sub>-Werte im Rahmen der für das Gerät veröffentlichten Genauigkeitsspezifikationen und generiert bei hohen und tiefen EtCO<sub>2</sub>- und FiO<sub>2</sub>-Werten einen Alarm.

Für die Störfestigkeitsprüfung sind folgende Toleranzen zulässig:

- Abweichung des gelieferten Volumens und des PEEP einzelner Atemzüge um bis zu 35 % sowie Abweichung des über ein Intervall von einer Minute gemittelten gelieferten Volumens und des PEEP um bis zu 25 %.
- Jede vorübergehende Verschlechterung der SpO<sub>2</sub>-, EtCO<sub>2</sub>- oder FiO<sub>2</sub>-Leistung nach einer Prüfung der Störfestigkeit gegen transiente Störgrößen muss sich innerhalb von 30 Sekunden von Unterbrechungen erholen.

Außerdem ist Folgendes nicht gestattet:

- Permanente Beschädigung oder nicht korrigierbare Funktionsverluste
- Änderungen an programmierbaren Parametern oder Einstellungen
- Rücksetzung auf die Standardeinstellungen
- Änderung des Betriebsmodus
- Einleitung eines unbeabsichtigten Betriebs

### 8.3.2 Hinweise und Erklärung des Herstellers – Elektromagnetische Störfestigkeit

Das Beatmungsgerät dient zur Verwendung in der unten angegebenen elektromagnetischen Umgebung. Der Kunde bzw. der Benutzer des Beatmungsgeräts sollte sicherstellen, dass dieses in einer derartigen Umgebung eingesetzt wird.

Störfestigkeitsprüfung	Übereinstimmungspegel	Elektromagnetische Umgebung – Richtlinien
Entladung statischer Elektrizität (IEC 61000-4-2)	±8 kV Kontakt ±15 kV Luft	Die relative Luftfeuchte sollte mindestens 5 % betragen.
Schnelle transiente elektrische Störgrößen/Burst IEC 61000-4-4	±2 kV für Stromleitungen ±1 kV für Eingangs-/Ausgangsleitungen	Die Netzstromqualität sollte der einer typischen Gewerbe-, Krankenhaus- oder Wohnumgebung entsprechen.
Stoßspannungen (IEC 61000-4-5)	±1 kV, Leitung gegen Leitung	Die Netzstromqualität sollte der einer typischen Gewerbe-, Krankenhaus- oder Wohnumgebung entsprechen.

Störfestigkeitsprüfung	Übereinstimmungspegel	Elektromagnetische Umgebung – Richtlinien
Magnetfelder mit energietechnischen Frequenzen (IEC 61000-4-8)	30 A/m	Die Stärke von Magnetfeldern mit energietechnischen Frequenzen sollte denen einer typischen Gewerbe-, Krankenhaus- oder Wohnumgebung entsprechen.
Spannungseinbrüche, Kurzzeitunterbrechungen und Spannungsschwankungen (IEC 61000-4-11)	0% $U_T$ , 0,5 Zyklus (Mehrphasenanalyse); 0% $U_T$ , 1 Zyklus; 70% $U_T$ , 25/30 Zyklen (50/60 Hz) 0% $U_T$ , 250/300 Zyklen (50/60 Hz)	Das Vivo 45 wird bei Spannungseinbrüchen, Kurzzeitunterbrechungen und Spannungsschwankungen an den Netzleitungen mit der internen Batterie betrieben.



$U_T$  ist die Netzspannung vor der Anwendung des Prüfpegels.



#### WARNUNG

Tragbare HF-Kommunikationsgeräte (einschließlich Peripheriegeräte wie Antennenkabel und externe Antennen) müssen mindestens 30 cm von allen Teilen des Beatmungsgeräts (einschließlich der spezifizierten Kabel) entfernt sein. Anderenfalls kann die Funktion des Geräts beeinträchtigt werden.

Störfestigkeitsprüfung	Übereinstimmungspegel	Elektromagnetische Umgebung – Richtlinien
Leitungsgeführte Störgrößen, induziert durch hochfrequente Felder (IEC 61000-4-6)	3 V <sub>rms</sub> (150 kHz bis 80 MHz) 6 V <sub>rms</sub> (in den ISM-/ASR-Bändern)	$d = 0,35 * \sqrt{P_m}$ bei 150 kHz bis 80 MHz
Hochfrequente elektromagnetische Felder (IEC 61000-4-3)	10 V/m 80 MHz bis 2,5 GHz	$d = 1,2 * \sqrt{P_m}$ bei 80 MHz bis 800 MHz $d = 2,3 * \sqrt{P_m}$ bei 800 MHz bis 2,5 GHz <b>Gleichungsbeschreibung:</b> P ist die maximale Nennausgangsleistung des Senders in Watt (W) gemäß den Angaben des Senderherstellers, und d ist außer bei tragbaren HF-Kommunikationsgeräten der empfohlene Trennabstand in Metern (m). Die Feldstärke stationärer Funksender ist bei allen Frequenzen gemäß einer Untersuchung vor Ort <sup>a</sup> geringer als der Übereinstimmungspegel <sup>b</sup> . In der Umgebung von Geräten, die das folgende Bildzeichen tragen, sind Störungen möglich: 



#### HINWEIS!

Bei 80 MHz und 800 MHz gilt der jeweils höhere Frequenzbereich.



Diese Richtlinien gelten unter Umständen nicht in allen Fällen. Die Ausbreitung elektromagnetischer Wellen wird durch Absorptionen und Reflexionen von Gebäuden, Gegenständen und Menschen beeinflusst.



a) Die Feldstärken von stationären Sendern wie Basisstationen von Funk- bzw. Mobil-/ schnurlosen Telefonen und mobilen Landfunkgeräten, Amateurfunk, MW-/UKW-Rundfunk und Fernsehen sind theoretisch nicht genau vorhersagbar. Zur Beurteilung der durch stationäre HF-Sender geschaffenen elektromagnetischen Umgebung sollte eine elektromagnetische Standortmessung erwogen werden. Wenn die ermittelte Feldstärke am Standort des Beatmungsgeräts den oben angegebenen Übereinstimmungspegel überschreitet, muss das Beatmungsgerät beobachtet werden, um seinen ordnungsgemäßen Betrieb zu verifizieren. Wenn eine nicht ordnungsgemäße Funktion beobachtet wird, sind unter Umständen weitere Maßnahmen erforderlich, wie die Neuausrichtung des Beatmungsgeräts oder die Aufstellung an einem anderen Ort.



b) Im Frequenzbereich von 150 kHz bis 80 MHz sollten die Feldstärken weniger als 10 V/m betragen.

### 8.3.3 Hinweise und Erklärung des Herstellers – Elektromagnetische Emissionen

Das Beatmungsgerät dient zur Verwendung in der unten angegebenen elektromagnetischen Umgebung. Der Kunde bzw. der Benutzer des Beatmungsgeräts sollte sicherstellen, dass dies in einer derartigen Umgebung eingesetzt wird.

Emissionsprüfung	Übereinstimmungspegel	Elektromagnetische Umgebung – Richtlinien
Hochfrequente Emissionen CISPR 11	Gruppe 1	Hochfrequente Energie wird nur für die internen Funktionen des Beatmungsgeräts verwendet. Daher sind hochfrequente Emissionen durch das Gerät sehr schwach, und es ist unwahrscheinlich, dass die Funktion von Geräten in seiner Umgebung beeinträchtigt wird.
Hochfrequente Emissionen CISPR 11	Klasse B	Das Beatmungsgerät ist für alle Umgebungen geeignet, einschließlich Wohngebieten und Einrichtungen, die direkt an das öffentliche Niederspannungsnetz für Wohngebäude angeschlossen sind.
Oberschwingungsströme IEC 61000-3-2	Klasse A	
Spannungsschwankungen/Flicker IEC 61000-3-3	Konform	

### 8.3.4 Frequenzen von tragbaren und mobilen Sendern, deren empfohlener Trennungsabstand 30 cm (12 Zoll) beträgt

Band (MHz)	Service	Störfestigkeitsprüfpegel (V/m)
380 (390)	TETRA 400	27
430 — 470	GMRS 460, FRS 460	28
704 — 787	LTE Band 13, 17	9
800 — 960	GSM 800/900, TETRA 800, iDEN 820, CDMA 850, LTE Band 5	28

Band (MHz)	Service	Störfestigkeitsprüfpegel (V/m)
1,700 — 1,990	GSM 1800; CDMA 1900; GSM 1900; DECT; LTE Band 1, 3, 4, 25; UMTS	28
2,400 — 2,570	Bluetooth, WLAN 802.11 b/g/n, RFID 2450, LTE Band 7	28
5,100 — 5,800	WLAN 802.11 a/n	9

### 8.3.5 Empfohlene Trennungsabstände zwischen externen Stromleitern und dem Beatmungsgerät

Maximale Nennstromstärke in Leiter (A)	Trennungsabstand (m)
	50-60 Hz: $d = I/2\pi H = I/188$
1	0,005
10	0,05
30	0,16

Für Leiter, deren maximal abgegebene Leistung oben nicht angegeben ist, kann der empfohlene Trennabstand  $d$  in Metern (m) mittels der Gleichung  $d=I/2\pi H$  geschätzt werden, wobei  $I$  die maximale Nennstromstärke des Leiters in Ampere (A) nach Angaben des Senderherstellers ist und  $H$  dem Grad der Störfestigkeit (Übereinstimmungspegel) gegen elektromagnetische Felder im Frequenzbereich von 50 bis 60 Hz (30 A/m) entspricht.

## 8.4 Werkseitige Einstellungen

### Bereitstellungseinstellungen: Modi und Funktionen

**Beatmungsmodus:** Druck

**Atemmodus:** Support

**Patientenmodus:** Erwachsene

**Gerätemodus:** Klinik

**Home Adjust:** Aus

**Profil 1:** Aktiv

**Profil 2:** Aus

**Profil 3:** Aus

## **Bereitstellungseinstellungen, Alarme**

### **Druck-Hoch-Alarm:**

25 cmH<sub>2</sub>O (Erwachsenenmodus)

20 cmH<sub>2</sub>O (Pädiatriemodus)

**Druck-Tief-Alarm:** 10 cmH<sub>2</sub>O

**Alarm „HochPEEP“:** Aus

**Alarm PEEP tief:** Aus

**V<sub>t</sub><sub>c</sub>-Hoch-Alarm:** 500 ml (Erwachsenenmodus), 400 ml (Pädiatriemodus)

**V<sub>t</sub><sub>c</sub>-Tief-Alarm:** 300 ml (Erwachsenenmodus), 100 ml (Pädiatriemodus)

**MV<sub>c</sub>-Hoch-Alarm:** Aus

**MV<sub>c</sub>-Tief-Alarm:** Aus

**Frequenz-Hoch-Alarm:** Aus

**Frequenz-Tief-Alarm:** Aus

**Apnoe Alarm:** Aus

**Diskonnektionsalarm:** Ein

**Rückatmungsalarm:** Ein

**Obstruktionsalarm:** Aus

**Alarm „FiO<sub>2</sub> hoch“:** Aus

**Alarm „FiO<sub>2</sub> tief“:** Aus

**Alarm „SpO<sub>2</sub> hoch“:** Aus

**SpO<sub>2</sub>-Tief-Alarm:** Aus

**Alarm „EtCO<sub>2</sub> Hoch“:** 51 mmHg

**Alarm „EtCO<sub>2</sub> Tief“:** Aus

**Alarm InspCO<sub>2</sub> hoch“:** Aus

**Puls Tief:** Aus

**Puls Hoch:** Aus

## **Sonstiges**

**Patientenstunden:** 0 h

**Beleuchtung:** Ein

**Helligkeit:** 9

**Alarmlautstärke:** 5

**CO<sub>2</sub>-Einheit:** mmHg

**AutoTastatursperre:** Aus

**Inbetriebnahmetest:** Ein



## 9 Zubehör und Teile

### WARNUNG



Nur von Breas Medical empfohlenes Zubehör verwenden. Breas Medical Breas übernimmt keine Garantie im Hinblick auf Leistung und Sicherheit, wenn das Beatmungsgerät zusammen mit anderem Zubehör verwendet wird.

### HINWEIS!



Die Zubehörteile, die an die analogen und digitalen Schnittstellen angeschlossen werden, müssen den Richtlinien der IEC-Standards entsprechen (z. B. IEC 60950 Sicherheit von Einrichtungen der Informationstechnik und IEC 60601-1 Sicherheit medizinischer elektrischer Geräte). Außerdem müssen alle Konfigurationen der gültigen Version des Systemstandards IEC 60601-1-1 entsprechen. Jeder, der zusätzliche Komponenten an eine Signaleingangs- oder -ausgangsschnittstelle anschließt, konfiguriert ein medizinisches System und ist somit verantwortlich dafür, dass das System den Anforderungen der gültigen Version des Systemstandards IEC 60601-1-1 entspricht. Bei Fragen wenden Sie sich an den technischen Service oder an Ihre Breas-Regionalvertretung.

Folgendes Breas Zubehör ist für das Vivo 45 zugelassen:

### 9.1 Patientenschlauchsysteme und Zubehör

#### Patientenschlauchsystem: 22 mm Smoothbore mit Leckageanschluss

**Funktion:** Zur Versorgung des Patienten mit Luft, Anwendungsteil

**Art.-Nr.:** 005060

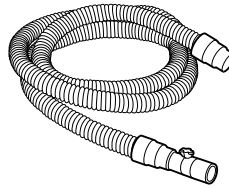

#### Patientenschlauchsystem: 1,8 m x 22 m Smoothbore (Einweg)

**Funktion:** Zur Versorgung des Patienten mit Luft, Anwendungsteil

**Art.-Nr.:** 009118

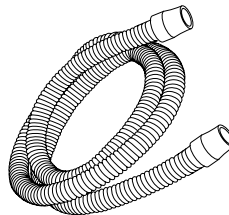

**Patientenschlauchsystem: Einschlauchsystem 22 mm, Einweg**

**Funktion:** Zur Versorgung des Patienten mit Luft, Anwendungsteil

**Art.-Nr.:** 008426 (30-er Packung 004465)

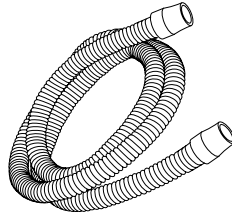

**Patientenschlauchsystem: Einschlauchsystem-Schlauchheizung 15 mm, Einweg,**

**Funktion:** Zur Versorgung des Patienten mit angewärmter Luft, nichtinvasiv

**Art.-Nr.:** 006193

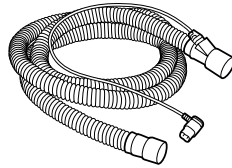

**Patientenschlauchsystem: Einschlauchsystem 22 mm mit Leckageanschluss und Bakterienfilter, Einweg**

**Funktion:** Versorgung des Patienten mit Luft, Anwendungsteil

**Art.-Nr.:** 007615

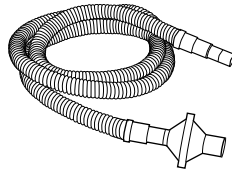

**Patientenschlauchsystem: 1,8 m x 15 mm Smoothbore (Einweg)**

**Funktion:** Zur Versorgung des Patienten mit Luft

**Art.-Nr.:** 009119

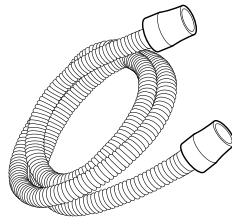

### Patientenschlauchsystem: Einschlauchsystem 15 mm

**Funktion:** Zur Versorgung des Patienten mit Luft

**Art.-Nr.:** 008427 (30-er Packung 006712)

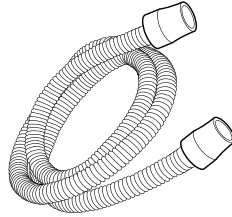

### Patientenschlauchsystem: Einschlauchsystem 22 mm mit Bakterienfilter, Einweg

**Funktion:** Zur Versorgung des Patienten mit Luft

**Art.-Nr.:** 007936

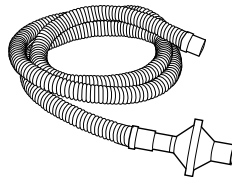

### Leckage-Port

**Funktion:** Leckage zur Ausleitung ausgeatmeter Gase.

**Art.-Nr.:** 004426

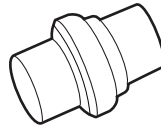

### Bakterienfilter mit geringem Widerstand mit CO<sub>2</sub>-Anschluss

**Funktion:** Filtert die Luft am Auslass des Beatmungsgeräts

#### Eigenschaften

- Widerstand:  
0,5 cmH<sub>2</sub>O @ 30 l/m  
1,4 cmH<sub>2</sub>O @ 60 l/m  
2,76 cmH<sub>2</sub>O @ 90 l/m
- Totraum: 33 ml
- BFE (bakterielle Filtrereffizienz): 99,9999%
- VFE (virale Filtrereffizienz): 99,999 %

**Art.-Nr.:** 007963

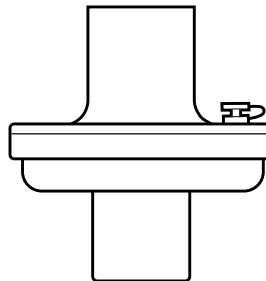

### Niederdruck-Sauerstoffadapter

**Funktion:** Sauerstoffschlauchadapter mit Stecker für das Vivo 45.

**Art.-Nr.:** 005032

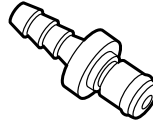

### Patientenschlauchsystem: Einschlauchsystem für Mundstückbeatmung (MPV)

**Funktion:** Zur Versorgung des Patienten mit Luft

**Art.-Nr.:** 006093

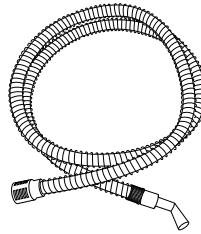

### Mundstück

**Funktion:** Patientenschnittstelle für die Mundstückbeatmung (MPV)

**Art.-Nr.:** 006094



### MPV-Arm

**Funktion:** Hält das MPV-Schlauchsystem so, dass das Mundstück nahe am Patienten angebracht werden kann.

**Art.-Nr.:** 006095

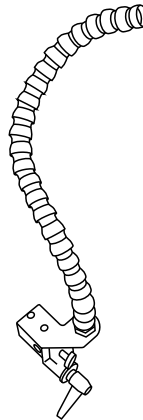

## 9.2 Stromversorgungs-Zubehör

### Autoadapterkabel

**Funktion:** 12–24 VDC Autoadapterkabel.  
**Art.-Nr.:** 007653

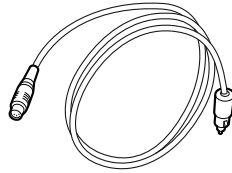

### Stromversorgung

**Funktion:** Versorgt das Beatmungsgerät mit Strom  
**Art.-Nr.:** 006396

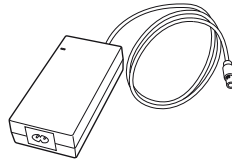

### Netzkabel

**Funktion:** Schließt das Netzteil an eine Steckdose an

**Art.-Nr.:**

GB: 003521

CN: 005304

EU: 003520

JP: 004834

USA: 009024



### XPAC - Externe Batterie mit Ladegerät

**Funktion:** Verlängert die Nutzungsdauer der unterstützten Breas-Produkte.

**Art.-Nr. Kabel für den Anschluss an das Gerät:** 007671

**Art.-Nr. Ladegerät mit Kabel :**

*Einfach: Ladegerät mit einer Batterie*

*Doppel: Ladegerät mit zwei Batterien*

Einfach: 007995, Doppel: 007999

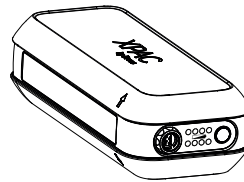

## Klick-Akku

**Funktion:** Spannungsquelle für den Transport

**Art.-Nr.:** 006265

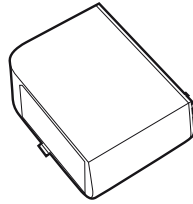

## Ladegerät für Klick-Akku

**Funktion:** Externes Ladegerät for Klick-Akkus, erhältlich mit Bank für 2 oder 4 Akkus)

**Art. Nr.:**

07730 (Ladegerät für 2 Akkus)

007731 (4 Akkus charger)

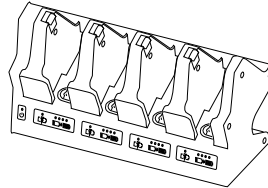

## Kabel, externe Batterie

**Funktion:** Externes DC-Kabel

**Art.-Nr.:**006709

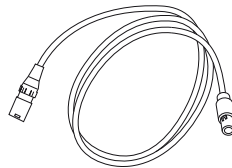

## Kabel, externe Batterie zu Beatmungsgerät-Adapter

**Funktion:** Anschluss des Beatmungsgeräts an die externe Gleichstromversorgung

**Art.-Nr.:** 006710

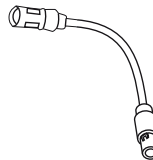

## Kabel, Y-Adapter, Steckdose / externe Batterie zu Beatmungsgerät

**Funktion:** Anschluss des Beatmungsgeräts gleichzeitig an das Netz und an die externe Gleichstromversorgung Wenn die Netzstromquelle verfügbar ist, hat sie Vorrang gegenüber der Gleichstromquelle.

**Art.-Nr.:** 006711



## 9.3 Monitoring-Zubehör

### BREAS-PC-Software

**Funktion:** Fernbedienung/Compliance-Daten-Software

**Art.-Nr.:** 006718

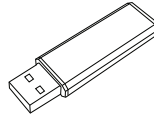

### USB-Kabel

**Funktion:** Datenkabel: PC mit Vivo 45 (USB zu USB)

**Art.-Nr.:** 005757

### Speicherkarte

**Funktion:** Zum Speichern und Kopieren von Einstellungen, Patientendaten und Anwendungsdaten

**Art.-Nr.:** 006705

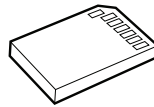

### Lese-/Schreibgerät für Speicherkarten

**Funktion:** Liest/Beschreibt die Speicherkarte

**Art.-Nr.:** 002185

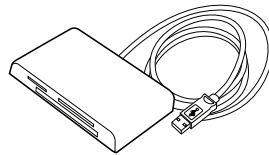

### Fernalarm mit Kabel

**Funktion:** Fernüberwachung der Alarme des Vivo 45

**Art.-Nr.:** 10 m: 006348, 25 m: 006349

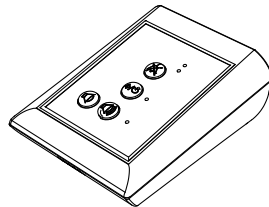

### Fernalarmkabel

**Funktion:**

**Art.-Nr.:** 10 m: 006359, 25 m: 006360, 50 m: 006361

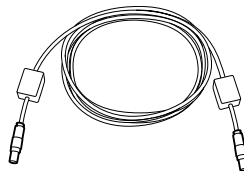

### Schwesternrufkabel

**Funktion:** Anschluss des Beatmungsgeräts an ein Schwesternrufsystem

**Art.-Nr.:**

NO: 006365

NC: 006364

10 k $\Omega$ , Schließer: 006363

10 k $\Omega$ , Öffner: 006362

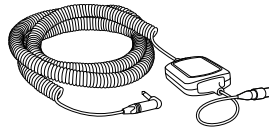

### Fernstart/-stopp

**Funktion:** Fernstart und -stopp des Beatmungsgeräts Zusätzlich Fernstummschaltung.

**Art.-Nr.:** 006649

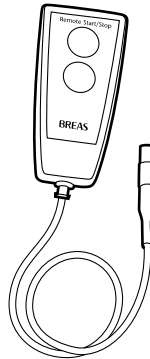

### FiO<sub>2</sub>-Sensor

**Funktion:** Messung des FiO<sub>2</sub>-Werts am Patienten.

**Art.-Nr.:** 006172



### SpO<sub>2</sub>-Modul

**Funktion:** Verbindungsschnittstelle

**Art.-Nr.:** 006369

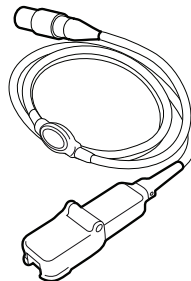



### SpO<sub>2</sub>-Sensor

**Funktion:** Finger-Clip-SpO<sub>2</sub>-Sensor

**Art.-Nr.:**

Erwachsene: 006589

Pädiatrie: 006590

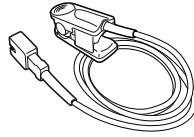

### SpO<sub>2</sub>-Sensor

**Funktion:** Multisite-SpO<sub>2</sub>-Sensor

**Art.-Nr.:** 006591

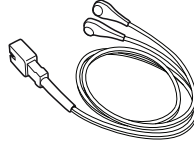

### EtCO<sub>2</sub>-Sensor

**Funktion:** Messung des CO<sub>2</sub>-Wertes im Luftstrom

**Art.-Nr.:** 006346

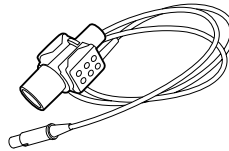

### Atemwegadapter

**Funktion:** Anschluss des EtCO<sub>2</sub>-Sensors an das Patientenschlauchsystem

**Art.-Nr.:** 005263 (25 St.)

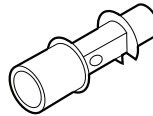

### PtcCO<sub>2</sub>-Kabel, Sentec

**Funktion:** Anschluss des Beatmungsgeräts an einen Sentec PtcCO<sub>2</sub>-Monitor.

**Art.-Nr.:** 006179

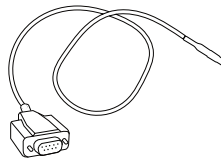

### PtcCO<sub>2</sub>-Kabel, Radiometer

**Funktion:** Anschluss des Beatmungsgeräts an einen Radiometer-TCM5-PtcCO<sub>2</sub>-Monitor.

**Art.-Nr.:** 008392

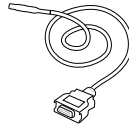

### Effort-Messgurt-Übertragungsmodul

**Funktion:** Anschluss des Beatmungsgeräts an einen oder zwei Effort-Messgurte.

**Art.-Nr.:** 006182



### Effort-Messgurt-Kabelsatz

**Funktion:** Verbindet einen Effort-Messgurt mit dem Übertragungsmodul

**Art.-Nr.:** 007083

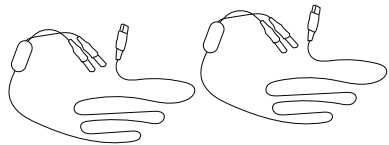

### Effort-Messgurt

**Funktion:** Misst die Atmungsaktivität

**Art.-Nr.:**

Erwachsene:

107–188 cm: 007085

114–312 cm: 007091

Pädiatrie:

41–107 cm: 007084

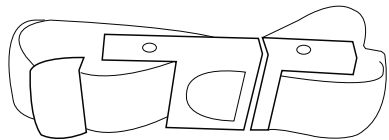

## 9.4 Filter und abnehmbare Teile des Beatmungsgeräts

### Patientenlufteinlass-Filter, fein, weiß, Einweg

**Funktion:** Feinfilterung der Patientenluft.

**Material:** AS 100

**NaCl-Penetration:** (0,65 µm NaCl @ 95 l/min) = <7,35%

**Art.-Nr.:** 007103 (5 Stk.)



### **Patientenlufteinlass-Filter, grob, grau, waschbar**

**Funktion:** Grobfilterung der einströmenden Luft,

**Material:** Bulpren S 28133

**Filter-Durchmesser:** 1080-1580 Mikron

**Art. Nr.:** 007104 (5 Stk.)

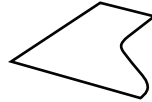

### **Kühlluftfilter**

**Funktion:** Geräteluft-Einlassfilter, 5-teilig

**Art.-Nr.:** 007105

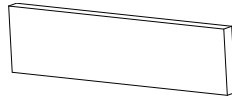

### **Luft-Bypass-Adapter**

**Funktion:** Leitet den Luftstrom innerhalb des Beatmungsgeräts

**Art.-Nr.:** 007064

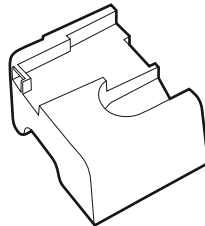

### **Befeuchterkammer**

**Funktion:** Befeuchtung der Patientenluft

**Art.-Nr.:** 006490

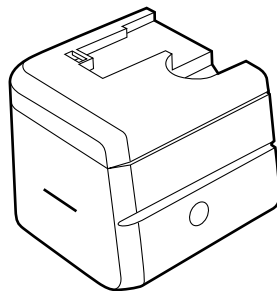

## Seitenteile

**Funktion:** Schutz der Bauteile des internen Beatmungsgeräts.

**Art.-Nr.:**

Grau: 007065, Blau: 007066,  
Hellblau: 007518

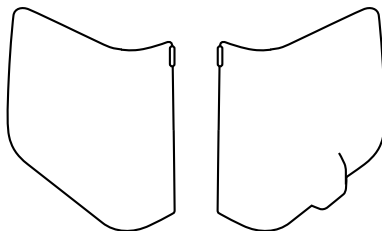

## 9.5 Sonstiges Zubehör

### Fahrgestell

**Funktion:** Mobile Verwendung, Transport

**Art.-Nr.:** 007384

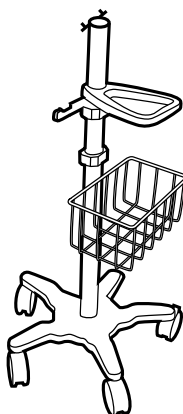

### Schlauchhalterarm

**Funktion:** Unterstützung eines Patientenschlauchsystems.

**Art.-Nr.:** 007917

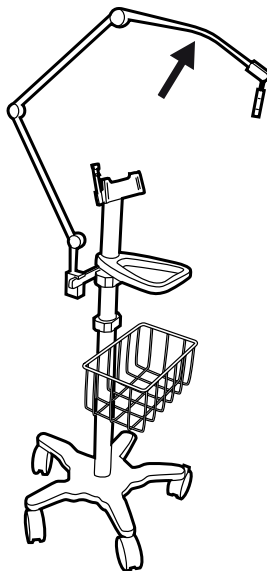

### Universalklemme

**Funktion:** Befestigung eines Luftbefeuchters an einem Fahrgestell.

**Art.-Nr.:** 007858

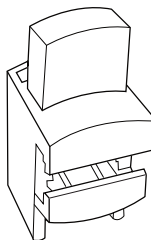

### E-Zylinder-Halter

**Funktion:** Befestigung eines E-Zylinders an einem Fahrgestell.

**Art.-Nr.:** 005128

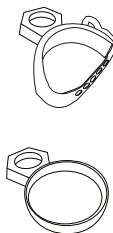

### IV-Ständer

**Funktion:** Ständer mit Haken zum Aufhängen von IV-Infusionsbeuteln

**Art.-Nr.:** 007859

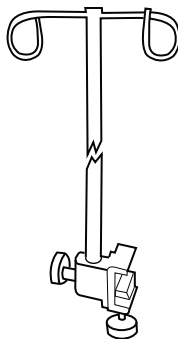

### Montagehalterung

**Funktion:** Montage des Beatmungsgeräts auf einem Ständer-/Wagen-/Schienensystem.

**Art.-Nr.:** 006761

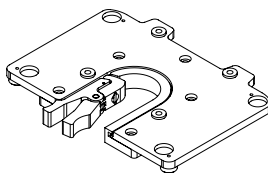

### Fallschutzkoffer

**Funktion:** Stoß- und Schlagschutz

**Art.-Nr.:** 006067



### Mobility Bag

**Funktion:** Mobile Verwendung

**Art.-Nr.:** 007555

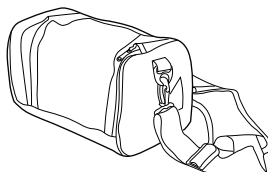

## Tasche

**Funktion:** Aufbewahrung für den Transport

**Art.-Nr.:** 006014



## 10 Patienteneinstellungen

Dieser Abschnitt kann kopiert und für Notizen zu den Patienteneinstellungen verwendet werden.



## Patienteneinstellungen - Vivo 45

Patient .....

Datum .....

Klinik .....

Eingestellt von .....

Beatmungs- modus:.....

Patientenschlauchsystem	
Insp.- Druck	Inspirationstrigger
PEEP	Expirationstrigger
Atemfrequenz	Min. Inspirationszeit
Inspirationszeit	Max. Inspirationszeit
Backup-Frequenz	Backup-Inspirationszeit
Zielvolumen (I <sub>G</sub> V)	Min. Druck
Max. Druck	CPAP
Auto-EPAP	EPAP-Schritt
Min.EPAP	Max. EPAP
PS	Druckgrenze)
Min. PS	Max. PS
Stabilisierungszeit	

### Hinweise

.....

## 11 FAA-Konformitätserklärung

Sehr geehrte Damen und Herren,

In Übereinstimmung mit dem Advisory Circular AC 91.21-1D vom 27. Oktober 2017 können derartige Atemhilfsgeräte an Bord von Flugzeugen ohne vorherige Prüfung durch die Fluggesellschaft verwendet werden, sofern sie auf elektromagnetische Kompatibilität (EMV) gemäß der aktuellen Version von RTCA/DO-160, Abschnitt 21, Kategorie M, geprüft wurden.

Breas Medical hat die Prüfung des Beatmungssystems erfolgreich abgeschlossen. Das Beatmungssystem erfüllt die Anforderungen nach RTCA/DO-160, Abschnitt 21, Kategorie M, und entspricht den Bestimmungen der FAA.

Bei einigen Fluggesellschaften ist u.U. eine Benachrichtigung vor der Reise erforderlich und die Geräte müssen ggf. mit Batterien betrieben werden. Breas Medical empfiehlt seinen Kunden, sich diesbezüglich an die jeweilige Fluggesellschaft zu wenden.

### **FAA Compliance (English text)**

To whom it may concern:

In line with the FAA Advisory Circular AC 91.21-1D October 27, 2017, this kind of respiratory assistive device may be used onboard an aircraft, without further testing by the carrier, provided they have been tested for Electromagnetic Compatibility (EMC) in accordance with the current version of RTCA/DO-160, Section 21, Category M.

Breas Medical has successfully completed testing for the ventilator System. The ventilator System complies with RTCA/DO-160, Section 21, Category M and can be considered FAA compliant.

Some airlines may require advance notification before travel, and devices may need to be operated by battery. Breas Medical recommends that customers check with their airline.

# Index

## A

- Abmessungen .....149
- Akku
- Einlegen des Klick-Akkus ..... 73
  - Klick .....73
  - laden .....73
- Alarm FiO<sub>2</sub>-Sensorfehler/Dis-  
konnektionsalarm  
(FiO<sub>2</sub> diskonnektiert) .....126
- Alarm
- Alarm „PtcCO<sub>2</sub>“ .....120
  - „Alarmbatterie Tief“ .....129
  - Alarmbatterie-Fehler .....129
  - Apnoe .....112
  - Batterie tief .....122
  - Befeuchter-Fehler .....131
  - Befeuchter/Bypass lose .....134
  - CO<sub>2</sub> diskonnektiert (Alarm „Fehler  
im CO<sub>2</sub>-Sensor/  
Diskonnektion“) .....125
  - CO<sub>2</sub>-Adapter prüfen .....125
  - CO<sub>2</sub>-Sensorfehler .....126
  - CO<sub>2</sub>-Sensorfehler (Alarm CO<sub>2</sub>-  
Präzisionsfehler) .....125
  - Datenbank-Integritätsfehler .....133
  - Diskonnektion .....112
  - Druck Hoch .....99
  - Druck Tief .....100
  - EtCO<sub>2</sub> Tief .....117
  - EtCO<sub>2</sub> Hoch .....116
  - Fehler Kühlungslüfter .....133
  - Fehler Schlauchheizung .....131
  - Feuchteausgleichsverlust .....128
  - FiO<sub>2</sub> diskonnektiert (FiO<sub>2</sub>-Sensor-  
fehler/Diskonnektionsalarm) ...126
  - FiO<sub>2</sub> Hoch .....114
  - FiO<sub>2</sub> Tief .....115
  - Frequenz hoch .....110
  - Frequenz Tief .....111
  - Hoch PEEP .....101
  - InspCO Hoch<sub>2</sub> .....118
  - Interne Temp. Hoch .....134
  - „Interner Akku Temp. hoch“ bzw.  
„Klick-Akku heiß“ .....129
  - Interner Fehler .....132–133
  - Krit. Letzte Spannungsquelle  
tief .....122
  - LED-Fehler .....128
  - Lufttemp. Sensorausfall .....132
  - MVe Hoch .....108
  - MVe Tief .....109
  - MVi Hoch .....104
  - MVi Tief .....105
  - Netzausfallmeldung .....121
  - Netzspannungsausfall .....123
  - Obstruktion .....114
  - Patientenluft-Temp. hoch (Patienten-  
lufttemperatur hoch) .....121
  - Patientenluft-Temp. Tief (Alarm  
„Patientenluft-Temp. Tief“) .....122
  - Puls Hoch .....118
  - Puls Tief .....119
  - Rückatmung .....113
  - SpO<sub>2</sub> diskonnektiert (SpO<sub>2</sub>- Sensor-  
Ausfall/Diskonnektionsalarm) ...123
  - SpO<sub>2</sub> Hoch .....115
  - SpO<sub>2</sub> Tief .....116
  - SpO<sub>2</sub>-Signal schwach .....124
  - SpO<sub>2</sub>-Signal verloren .....124
  - Temp. Befeuchter hoch .....130
  - Temp. Schlauchheizung .....130
  - Tief PEEP .....101
  - Uhr ausgefallen .....134
  - Umgebungsdruckausgleichsver-  
lust .....127
  - Umgebungstemperaturausgleichsver-  
lust .....127
  - Vte Hoch .....106
  - Vte Tief .....107
  - Vti Hoch .....102
  - Vti Tief .....103
  - Alarm „Alarmbatterie-Fehler“ .....129
  - Alarm „Befeuchter-Fehler“ .....131
  - Alarm „Befeuchter/Bypass lose“ .....134
  - Alarm „CO<sub>2</sub>-Adapter“ prüfen .....125
  - Alarm „CO<sub>2</sub>-Sensorfehler“ .....126
  - Alarm „EtCO<sub>2</sub> Hoch“ .....116
  - Alarm „Fehler Kühlungslüfter“ .....133
  - Alarm „Fehler Schlauchheizung“ .....131
  - Alarm „FiO<sub>2</sub> Tief“ .....115
  - Alarm „FiO<sub>2</sub>-Hoch“ .....114
  - Alarm „Interne Temp. Hoch“ .....134
  - Alarm „interner Akku Temp.  
hoch“ bzw. „Klick-Akku heiß“ .....129
  - Alarm „Interner Fehler“ .....133
  - Alarm „MVe-Hoch“ .....108

Alarm „MVe-Tief“	109
Alarm „MVi-Hoch“	104
Alarm „MVi-Tief“	105
Alarm „Patientenluft-Temp. Tief“ (Alarm Patientenluft Temp. Tief)	122
Alarm „Patientenlufttemperatur Hoch“	121
Alarm „PtcCO2“	120
Alarm „SpO <sub>2</sub> -Signal schwach“	124
Alarm „Stromausfall“	121
Alarm „Temp. Befeuchter hoch“	130
Alarm „Temp. Schlauchheizung“	130
Alarm „Uhr ausgefallen“	134
Alarm „Vte Hoch“	106
Alarm „Vte-Tief“	107
Alarm „Vti Hoch“	102
Alarm „Vti-Tief“	103
Alarm CO <sub>2</sub> -Präzisionsfehler (CO <sub>2</sub> -Sensor-Fehler)	125
Alarm CO <sub>2</sub> -Sensorausfall-/Dis- konnektionsalarm (CO <sub>2</sub> diskonnektiert)	125
Alarm Netzspannungsausfall	123
Alarmbatterie-Tief-Alarm	129
Alarmer	96
technisch	121
Allgemeine Vorsichtsmaßnahmen	16
Ändern	
Patienten	142
Anpassen	
Patienteneinstellungen	43
Anschluss	
CO <sub>2</sub> -Sensor	80
Klick-Akku	74
Schwesternruf	78
Stromversorgung	40
Anstieg	68
Apnoe Alarm	112
Artikelnummern	
Hauptkomponenten	28
Assisted Pressure Controlled Ventilation	
Definition	64
Assisted Pressure Controlled Ventila- tion mit Ziel-Volumen	
Definition	64
Atemfrequenz	67
Atemmodus	62

Aufbewahrung	143
Batterie	76
Aufstellen	38
Überprüfung	42
Ausschalten	46

## B

Backup-Insp.-Zeit	68
Bakterienfilter	23
Batterie-Tief -Alarm	122
Beatmungsgerät	
reinigen	139
Beatmungsmodus	62
Bedienfeld	
Haupteinheit	30
Befeuchter (Ein-/Aus-Einstellung)	71
Befeuchter (Werteinstellung)	71
„Befeuchter“	
Einfüllen	90
Installieren	91
„Befeuchter“	
Herausnehmen	93
Befeuchterkammer	
Deckel öffnen	94
Einfüllen	90
Herausnehmen	93
Installieren	91
Benutzeroberfläche	
Navigieren	48
Symbole	50
Bereich	
Alarm	56
Extras	57
Monitoring	57
Setup	55
Bereich „Extras“	57
Bereich „Monitor“	57
Bestimmungsgemäßer Gebrauch	11
Betriebsbedingungen	
Spezifikation	145
Betriebsmodus	62

## C

CO <sub>2</sub> -Einheit	57
CO <sub>2</sub> -Nullstellung	82
CO <sub>2</sub> -Sensor	
Anschluss	80
reinigen	80

Sicherheitshinweise .....	80
Spezifikation .....	149
Verwendung .....	80
Compliance-Daten	
Lesen .....	57
CPAP .....	70
Definition .....	65

## D

Datum	
Einstellen .....	57
Datumsformat .....	57
Desinfizierung	
Luftweg .....	140
Diskonnektions-Alarm .....	112
Display	
Heimmodus (Übersicht) .....	54
Licht .....	57
Navigieren .....	48
Symbole .....	50
Überblick .....	53
Druck-Hoch-Alarm .....	99
Druck-Tief-Alarm .....	100
Druckeinheit .....	57
Druckgesteuerte Beatmung	
Mundstück .....	64
Druckunterstützte Beatmung mit Zielvolumen	
Definition .....	63

## E

Effort-Messgurte	
Verwendung .....	86
Ein-/Ausschalten .....	46
Ein/Aus	
Schalter .....	46
Eingabe	
Standby-Modus .....	46
Einschlauchsystem	
Pneumatikschema .....	144
Einstellungen	
ab Werk .....	157
Spezifikation .....	145
Elektrische Sicherheit	
Vorsichtsmaßnahmen .....	19
Erwachsenenmodus .....	62
EtCO <sub>2</sub> Tiefz-Alarm .....	117
Exp. Trigger .....	69

Externe Gleichstromversorgung .....	77
-------------------------------------	----

## F

Fallschutzkoffer .....	87
Fenster	
Alarm .....	56
Alarm-/Event-Historie .....	56
Extras .....	57
Heimmodus (Übersicht Hauptfenster) .....	54
Kurven .....	57
Monitoring .....	57
Trends .....	57
Fenster „Kurven“ .....	57
Fenster „Trends“ .....	57
Fernalarm	
Verwendung .....	80
Fernstart/-stopp .....	87
Feuchteausgleichsverlust-Alarm .....	128
Filter	
bakteriell .....	23
(Einweg) .....	28
reinigen und austauschen .....	141
Sicherheitshinweise .....	23
Filter-/Glättungstechniken	
Spezifikation .....	145
Frequenz-Hoch-Alarm .....	110
Frequenz-Tief-Alarm .....	111
Funktion	
Navigationstasten .....	30

## G

Gerätebestandteile .....	28
Geräteeinstellung .....	57
Geräteinformation .....	57
Gerätemodus .....	62
Gewicht .....	145
Gleichstromversorgung	
Externe LED, DC .....	30
Gleichstromversorgung extern .....	30
Interner Akku, LED .....	30
LED für Klick-Akku .....	30

## H

HCH .....	23
Heimmodus .....	57, 62
Aktivieren .....	62
Überblick .....	52

Helligkeit.....	57
Hinweis	
Symbol .....	14
HME .....	23
HochPEEP-Alarm.....	101
Home Adjust.....	62
Hörbarer Bereich	
Position des Bedieners.....	98
Hygrosopic Condenser Humidifier (Hygroskopischer Kondensator-Befeuchter) .....	23
Hypoventilation.....	111
<b>I</b>	
Immer mit Rampe starten	
(Einstellung) .....	71
Inbetriebnahmeprüfung.....	38
Inbetriebnahmetest .....	57
Fehlschlag .....	44
Inbetriebnahmetest durchführen.....	43
Informationstaste .....	30
Insp.- Druck .....	67
Insp.- Zeit.....	68
Insp.-Trigger .....	68
InspCO Hochz-Alarm.....	118
Interner Akku.....	74
Interner-Fehler-Alarm .....	132
<b>K</b>	
Kabel	
Überprüfung .....	42
Kalibrierung	
CO2 .....	80
Klick-Akku.....	74
Anschluss.....	76
Ladegerät.....	76
Klick-in-Befeuchterkammer	
Verwendung.....	89
Kontinuierlicher positiver Atemwegsdruck	
Definition .....	65
Kontraindikationen .....	11
Krit. Alarm „Letzte Spannungsquelle Tief“ .....	122
Kühlluftfilter	
austauschen .....	141
Künstliche Nase .....	23

## L

Laden	
Akkus.....	76
Lautstärke	
Spezifikation .....	145
Leckage-Schlauchsystem (Einschlauch)	
Pneumatikschema.....	144
LED	
Bedienfeld.....	30
Gleichstromversorgung extern .....	30
Interner Akku .....	30
Klick-Akku .....	30
LED-Fehler Alarm .....	128
Luftbefeuchtung	
Sicherheitshinweise .....	23
Lufteinlass, Position .....	31
Luftfilter	
reinigen und austauschen .....	141
Lufttemp. Alarm „Sensorausfall“.....	132
Luftweg	
Desinfektion .....	140
Interne Desinfektion.....	140

## M

Maximale Inspirationszeit .....	69
Menü	
Navigieren.....	48
Symbole .....	50
Minimale Inspirationszeit.....	69
Modi	
Definitionen.....	62
MPV	
Druckmodus .....	64
Mundstück	
Druckmodus .....	64

## N

Navigieren	
Menü .....	48
Netzspannung	
Anschluss.....	40
Netzstromversorgung	
Anschluss.....	40

## O

Obstruktionsalarm.....	114
------------------------	-----

## P

Pädiatriemodus .....	62
Patienten	
Ändern .....	142
Patienten-Luftfilter	
reinigen und austauschen .....	141
Patienteneinstellungen	
anpassen .....	43
Patientenluftauslass	
Position .....	31
Patientenmodus .....	62
Patientenprofile .....	57
Patientenschlauchsystem	
Anschluss .....	41
Sicherheitshinweise .....	21
Patientenschlauchsystem mit Schlauchheizung	
Anschluss .....	41
Verwendung .....	95
Patientenschlauchsystem:	
Anschluss .....	41
Patientenstunden .....	57
PCV	
Definition .....	63
Mundstück .....	64
PCV(A)	
Definition .....	64
PCV(A+TgV)	
Definition .....	64
PCV(TgV)	
Definition .....	64
PEEP .....	67
PEEP-Tief-Alarm .....	101
Pneumatikschema	
Einschlauchsystem .....	144
Leckage-Schlauchsystem (Einschlauch) .....	144
Position	
Bediener, hörbarer Bereich .....	98
Position des Bedieners	
hörbarer Bereich .....	98
Pressure Controlled Ventilation	
Definition .....	63
Pressure Controlled Ventilation mit Ziel-Volumen	
Definition .....	64
Pressure Support Ventilation	
Definition .....	63
Priorität	

Spannungsversorgung .....	72
Produktkennzeichnung .....	35
Profil	
wählen .....	55
Profile	
werkseitige Einstellungen .....	157
PSV	
Definition .....	63
PSV(TgV)	
Definition .....	63
Puls Tief .....	119
Puls-Hoch-Alarm .....	118

## R

Rampe	
starten .....	46
Rampenzeit .....	70
Regelmäßige Wartung .....	142
Reinigung .....	139
CO2-Sensor .....	80
Haupteinheit .....	139
Patient .....	140
Reinigung und Wartung	
Sicherheitshinweise .....	25
Reparatur .....	143
Rollstuhl	
Fallschutzkoffer .....	87
Rückatmungs -Alarm .....	113
Rücksetzen eines Alarms .....	98

## S

Sauerstoff	
Sicherheitshinweise .....	25
Verwendung .....	25
Sauerstoffeinlass	
Position .....	35
Spezifikation .....	145
Schlauchheizung	
Einstellungen .....	57
Schlauchheizung (Einst. Ein/Aus) ...	71
Schlauchheizung (Temperatur- Einst.) .....	71
Schwesternruf	
Anschluss .....	78
elektrische Sicherheit .....	19
Seitenwand .....	31
Seriennummer .....	57
Service .....	143

Sicherheitshinweise		Symbol	74
CO <sub>2</sub> -Sensor	80	Hinweis	14
Filter	20	Verweis	14
Luftbefeuchtung	23	Vorsicht	14
Patientenschlauchsystem	21	Warnung	14
Reinigung und Wartung	25	Symbole	35
Sauerstoff	25	Menü	50
Umgebungsbedingungen	20	Typenschild und	
Sicherheitssymbole	35	Sicherheitssymbole	35
Spannungsquellenpriorität	72		
Spezifikation		<b>T</b>	
Abmessungen	145	Tasten „Auf“ und „Ab“	30
Betriebsbedingungen	145	Technische Alarmer	121
CO <sub>2</sub> -Sensor	145	Therapie	
Einstellungen	145	Auswahl eines Profils	55
Filter-/Glättungstechniken	145	starten	46
Lautstärke	145	Stoppen	46
Sauerstoffeinlass	145	Typenschild und	
Sonstiges	145	Sicherheitssymbole	35
Stromversorgung	145		
überwachte Werte	145	<b>U</b>	
Umgebungsbedingungen	145	Überprüfung	
SpO <sub>2</sub>		Aufstellen	42
Verwendung	85	Kabel	42
SpO <sub>2</sub> -Hoch-Alarm	115	vor der ersten Verwendung	38
SpO <sub>2</sub> -Sensor-Ausfall/Diskon-		Vor der Inbetriebnahme	42
nektionsalarm (SpO <sub>2</sub> diskon-		Überwachte Werte	58
nektiert) Alarm	123	Überwachter Wert	
SpO <sub>2</sub> -Tief-Alarm	116	% in TgV	60
Sprache		% Spont.	60
Auswahl für Heimmodus	57	Akt. Frequ.	60
Auswahl für Klinikmodus	57	Anstieg	61
Standby-Modus		EtCO <sub>2</sub>	61
aktivieren	62	FiO <sub>2</sub>	60
Start		I/E	61
Gerät einschalten und in Standby-		Insp.-Zeit	61
Modus schalten	46	InspCO <sub>2</sub>	61
Therapie	46	Leckage	59
Start-Sequenz		MVe	60
Spezifikation	145	MVi	60
Start/Stop		PEEP	59
Fern-Start/Stop verwenden	87	Pmean	59
Startdruck (Rampe)	71	Ppeak	59
Steckplatz für Speicherkarte		PtcCO <sub>2</sub>	61
Position	31	Puls	61
Stopp		SpO <sub>2</sub> (Sauerstoffsättigung)	61
Therapie	46	Spont. Fr.	60
Stromversorgungsspezifikation	145	Vte	60
Stummschaltung und Reset	98		



Vti .....	60
Umgebungsbedingungen	
Sicherheitshinweise .....	20
Spezifikation .....	145
Umgebungsdruckausgleichsver-	
lust-Alarm .....	127
Umgebungstemperaturlaus-	
gleichsverlust-Alarm .....	127
Unerwünschte Nebenwirkungen .....	11

## V

Verweis	
Symbol .....	14
Vorsicht	
Symbol .....	14
Vorsichtsmaßnahmen	
allgemein .....	16
elektrische Sicherheit .....	19
Patientenschlauchsystem .....	21
Umgebungsbedingungen .....	20

## W

Wärme- und Feuchtigkeitstauscher ..	23
Warnung	
Symbol .....	14
Wartung	
Filter .....	141
Serviceinformation .....	142
Wasserfalle .....	23
Werkseitige Einstellungen .....	157
Werte	
überwachte .....	58

## Z

Zeit	
Einstellen .....	57
Zeitformat .....	57
Zielvolumen .....	69
in PCV + A, Definition .....	64
in PCV, Definition .....	64
in PSV, Definition .....	63
Zubehör	
Verwendung .....	77